

# Peg-Pérego

Istruzioni d'uso IT  
Instructions for use EN  
Notice d'emploi FR  
Gebrauchsanleitung DE  
Instrucciones de uso ES  
Instruções para uso PT  
Gebruiksaanwijzing NL  
Brugsanvisning DK  
Käyttöohjeet FI  
Návod na použití CZ  
Návod na použitie SK  
Használati útmutató HU  
Navodila za uporabo SL  
Инструкции по пользованию RU  
Kullanım klavuzu TR  
ΟΔΗΓΙΕΣ ΧΡΗΣΕΩΣ EL

# Pliko X-Lite



F1000603162

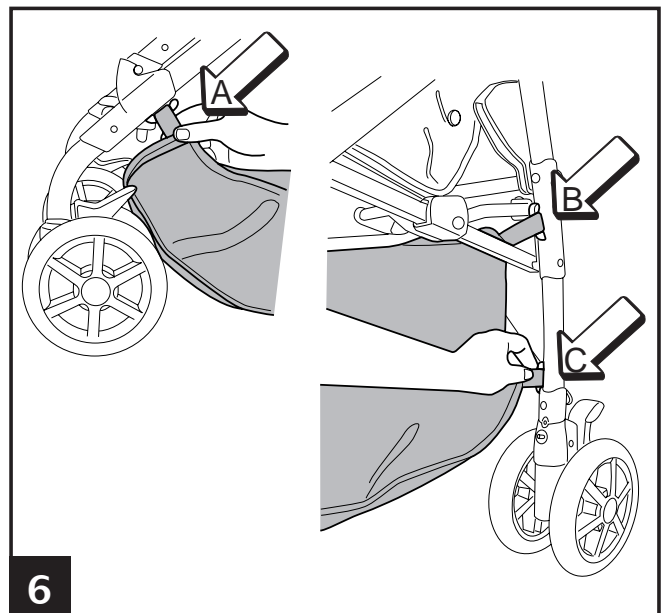
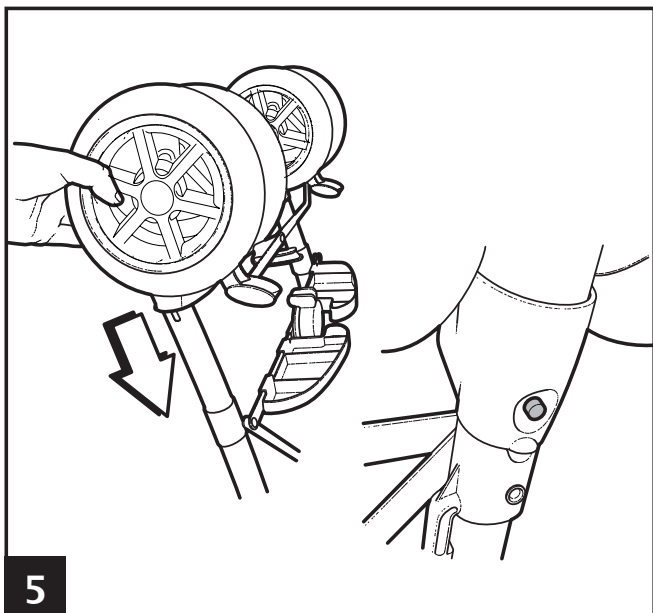
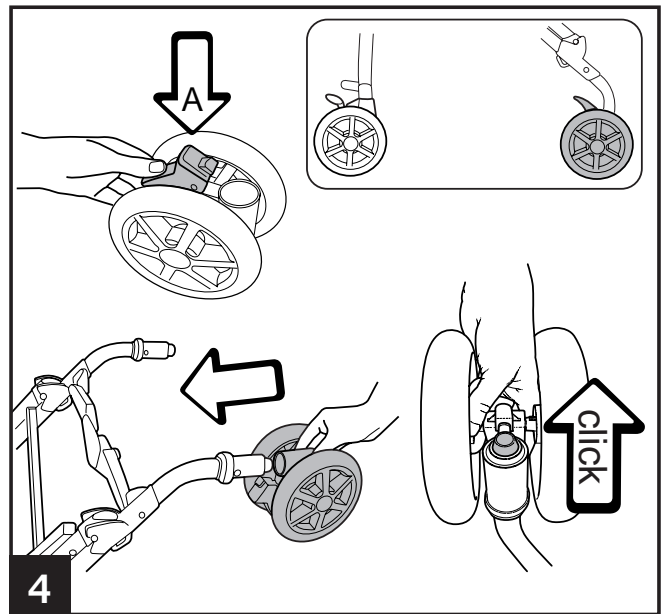
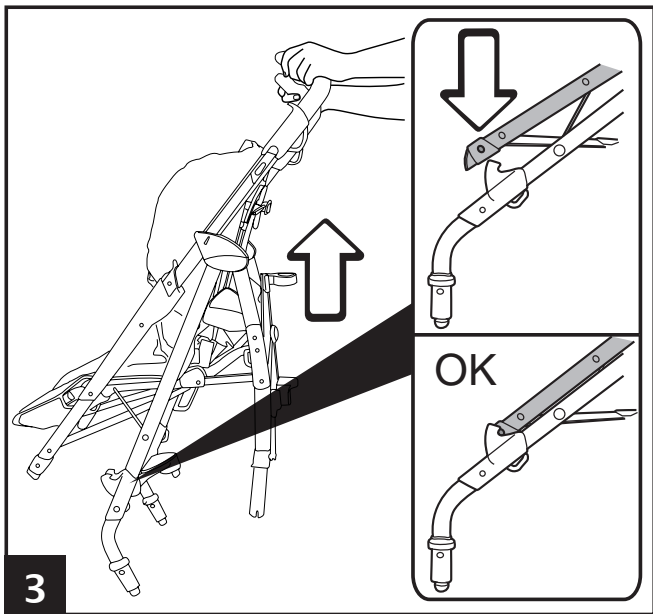
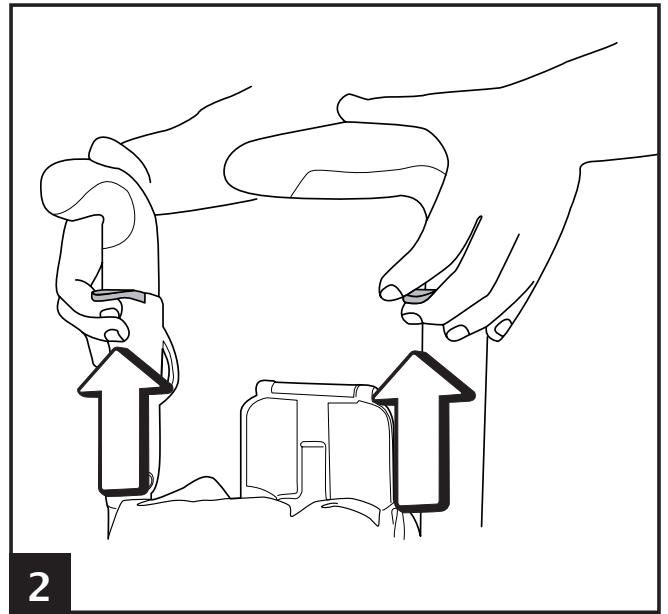
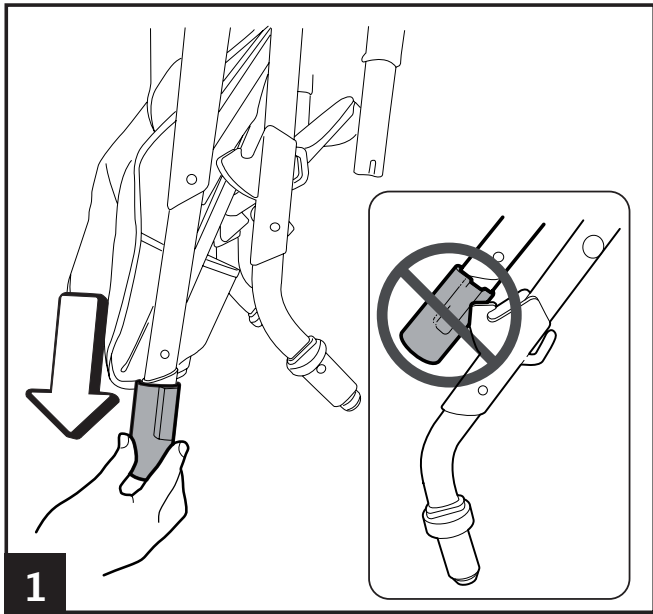

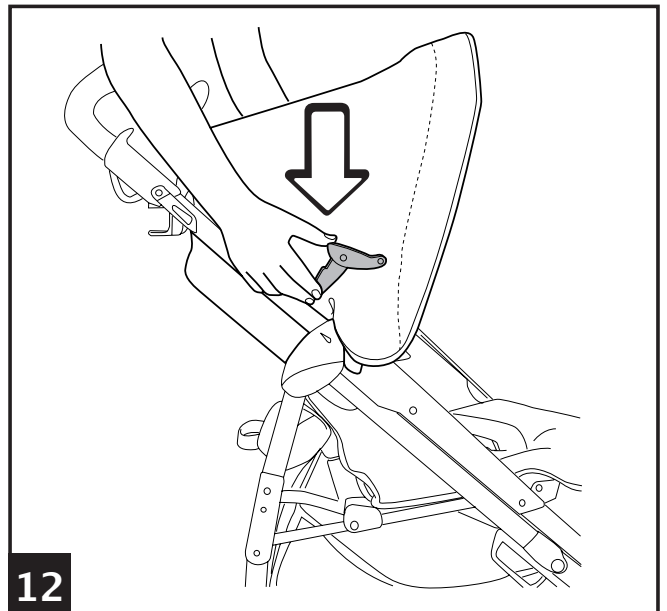
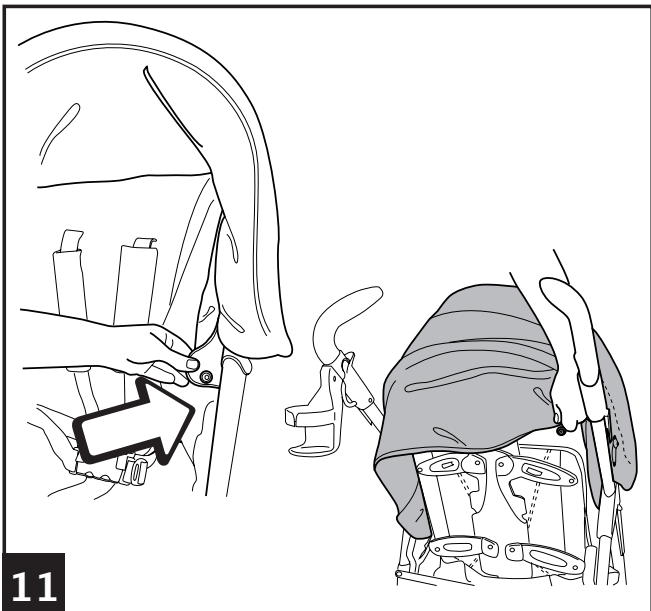
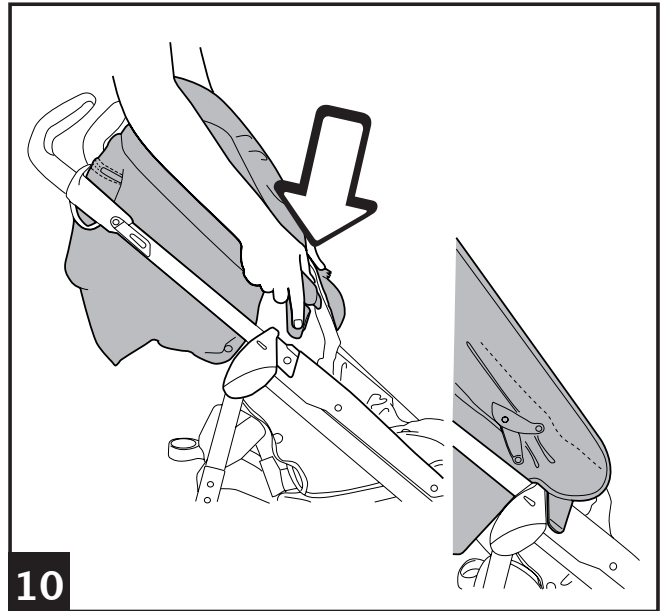
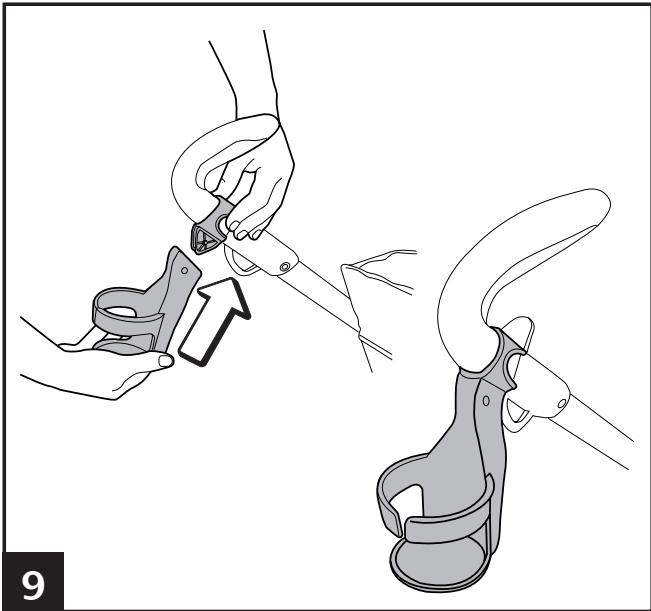
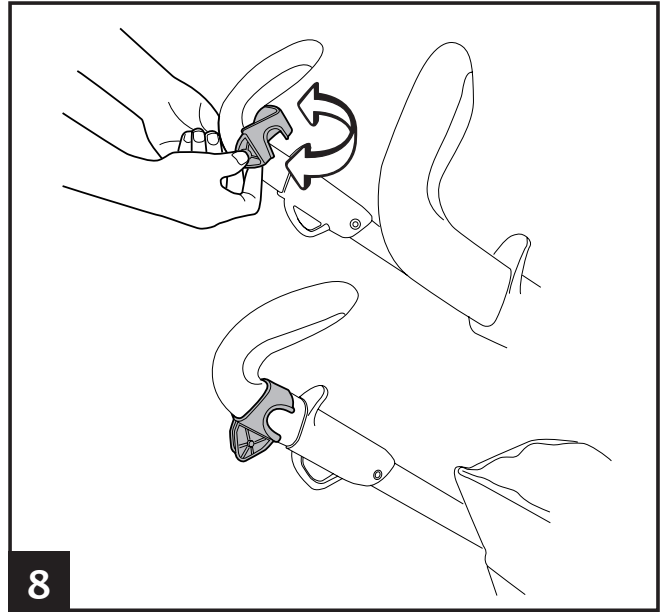
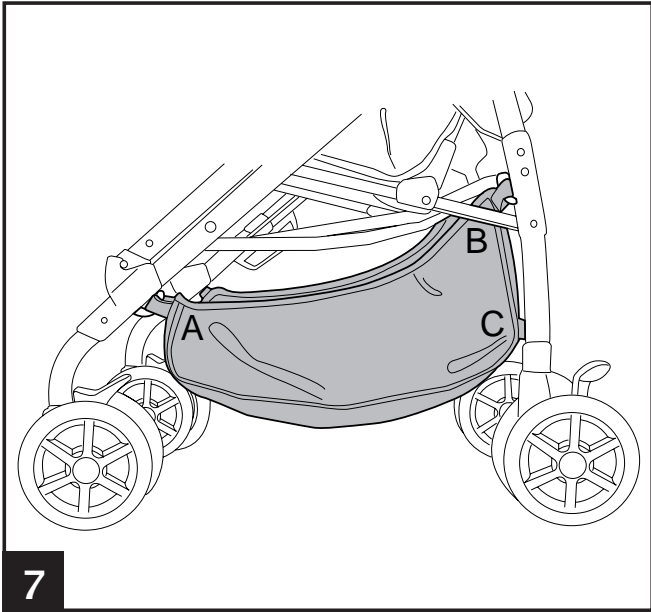

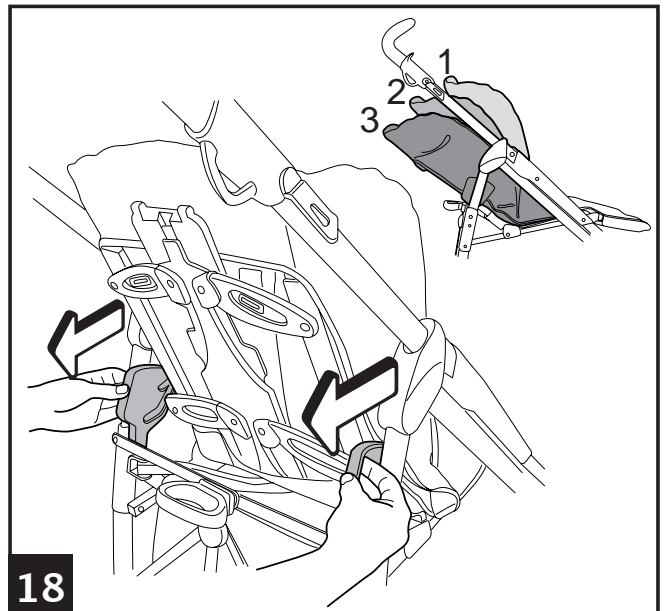
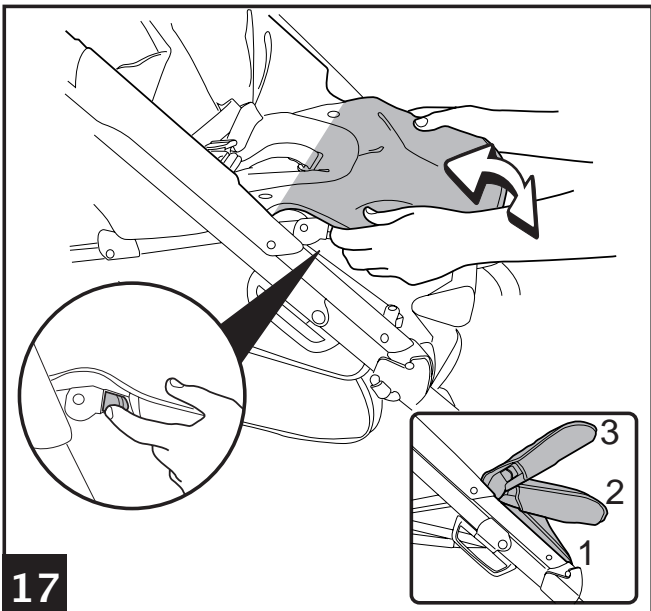
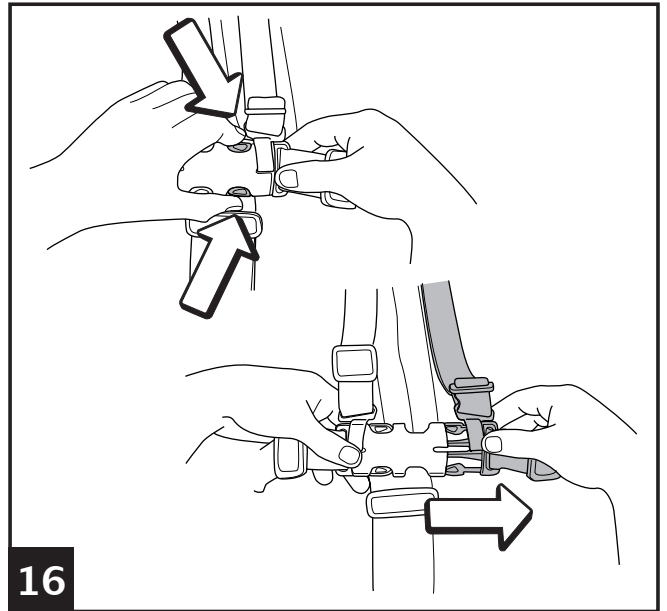
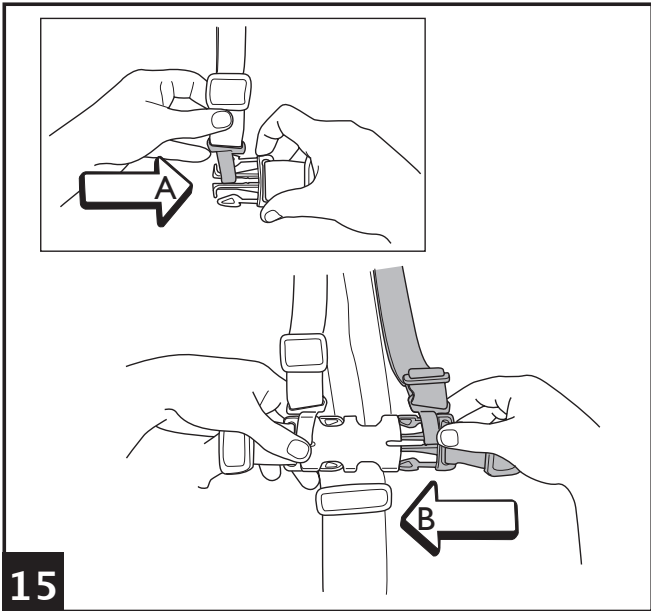
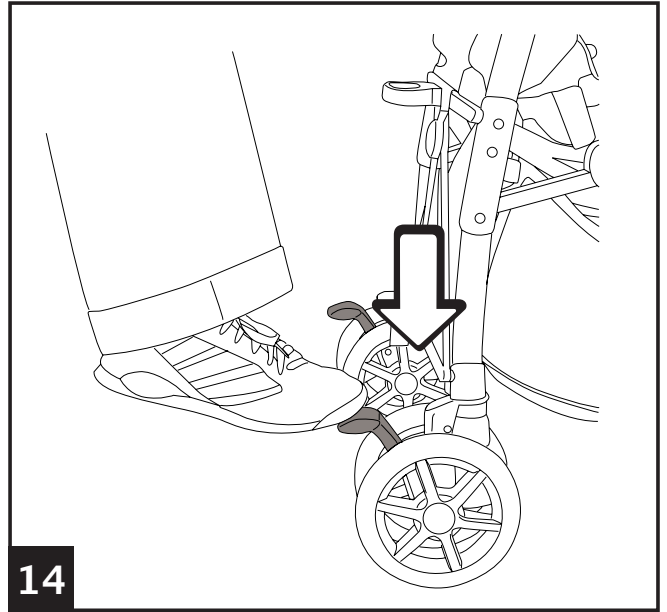
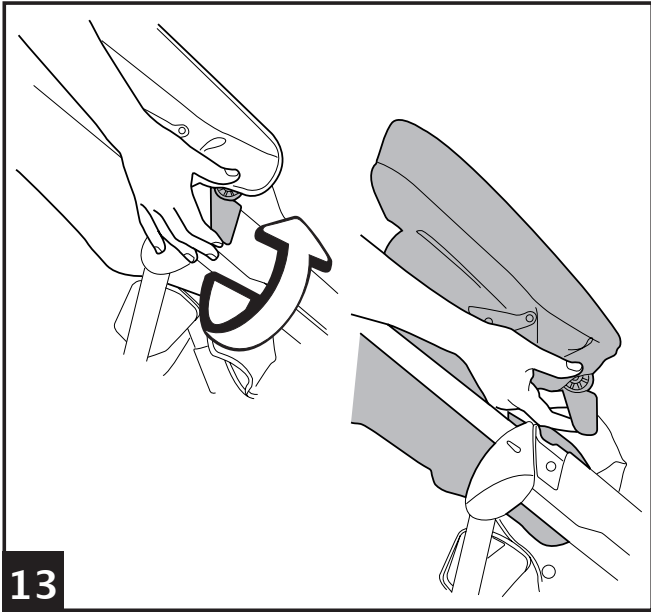

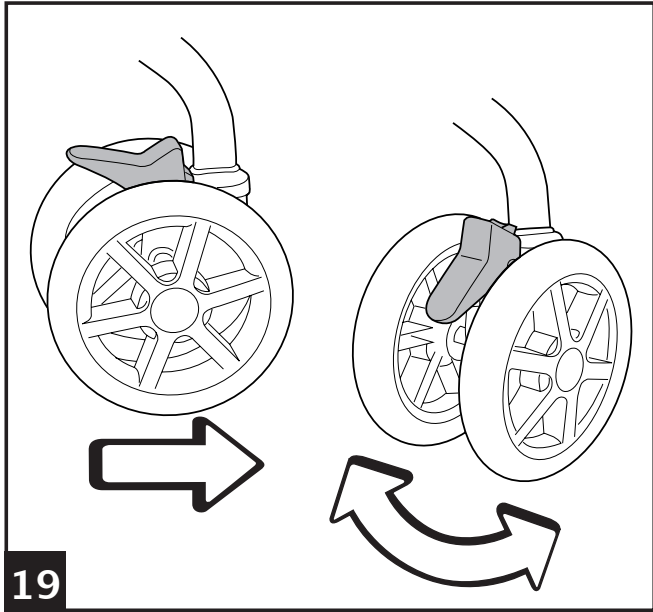

19

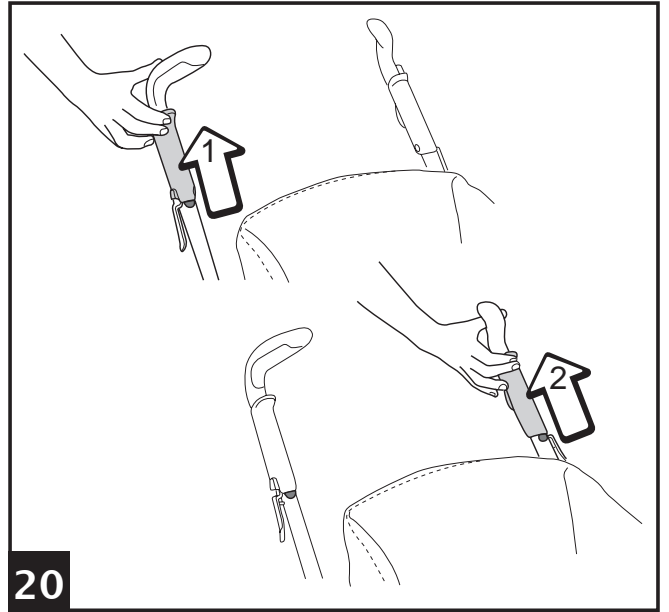

20

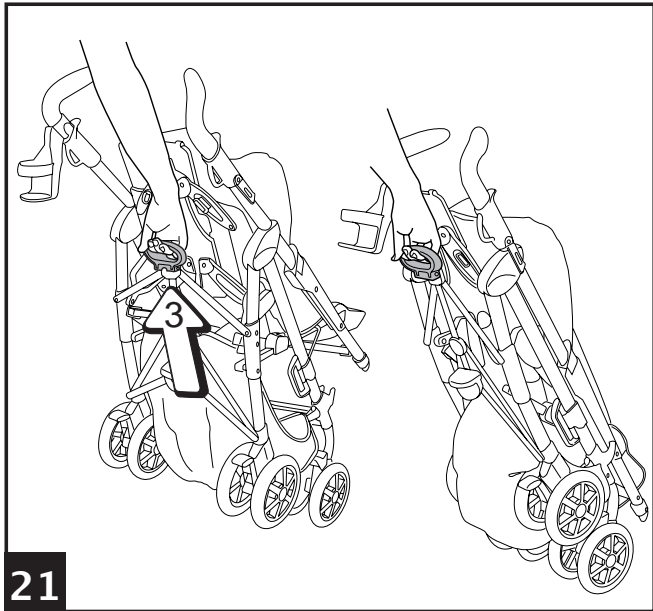

21

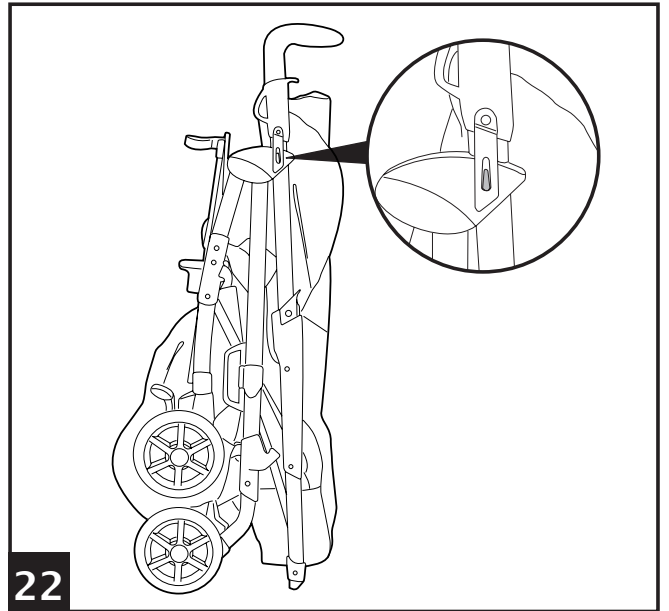

22

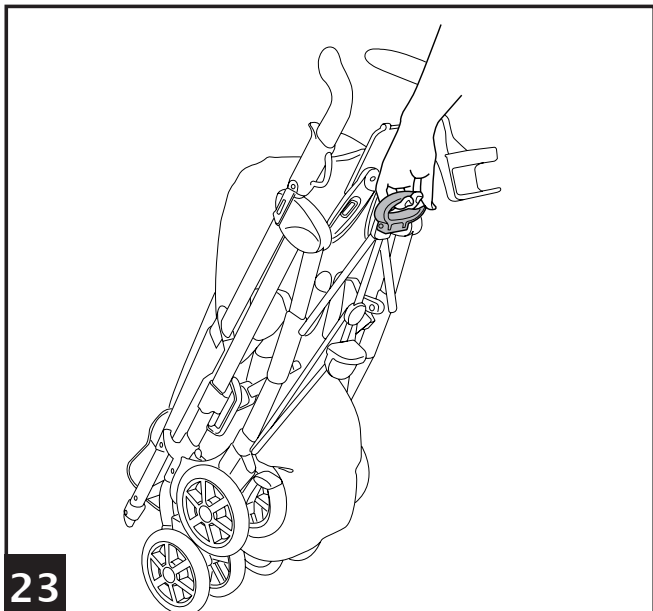

23

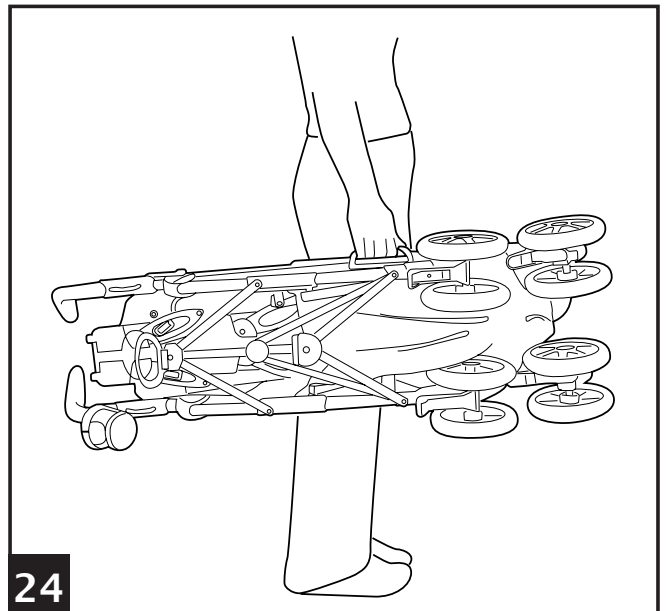

24



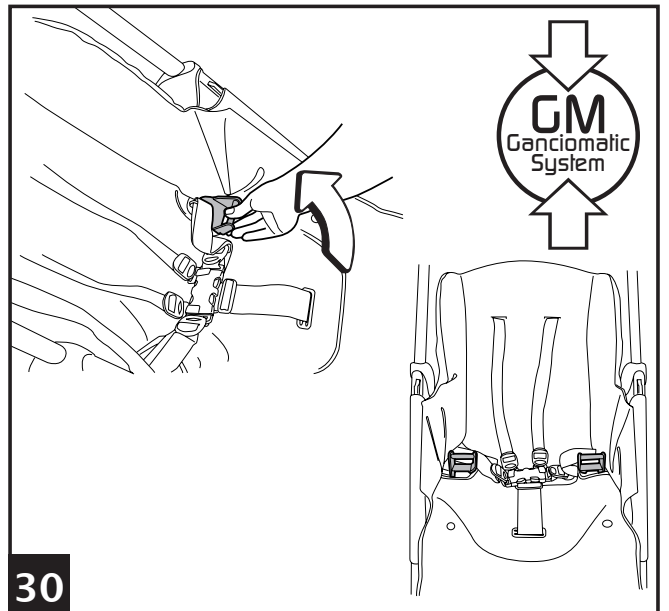
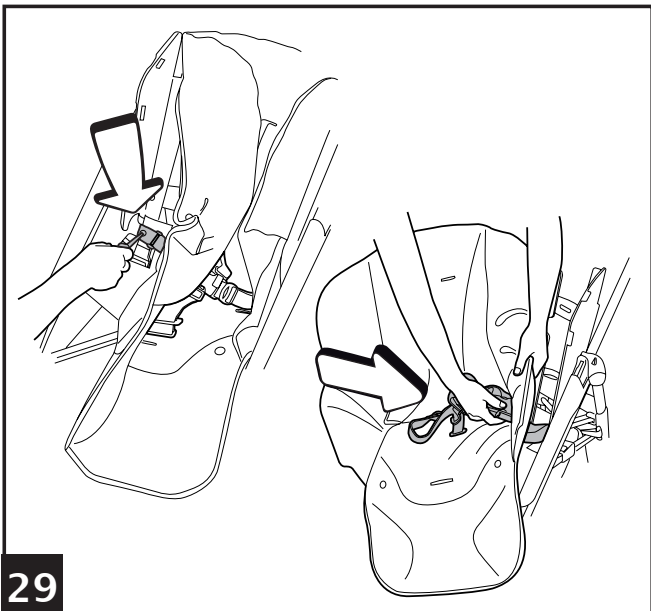
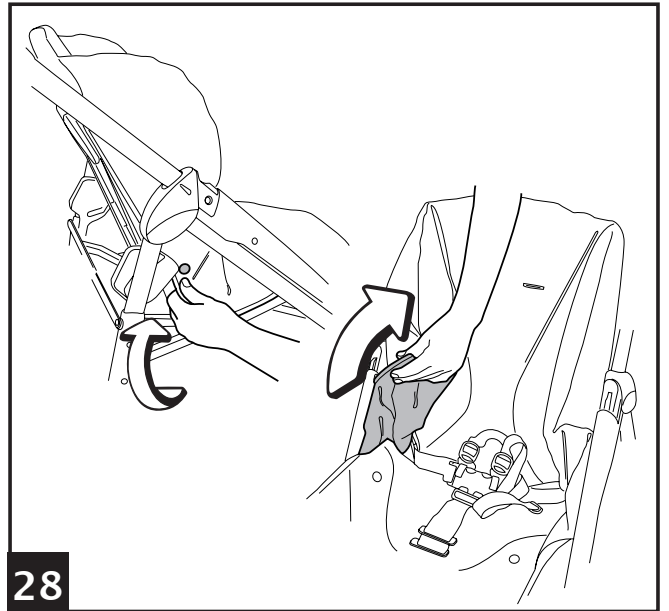
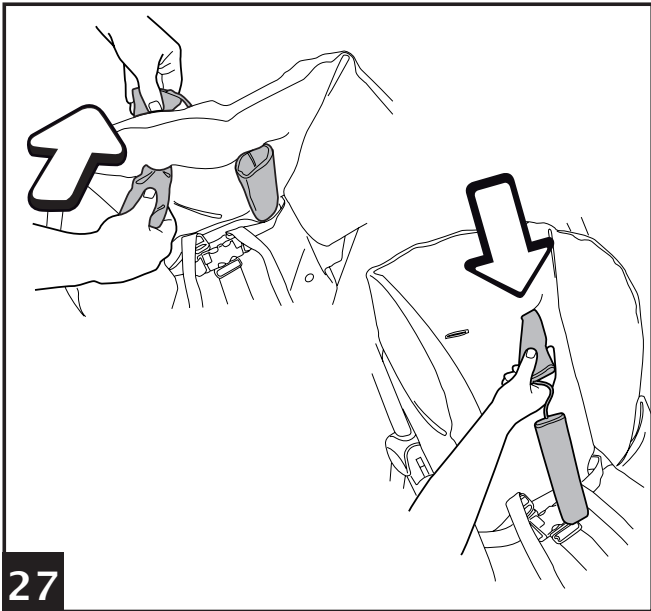
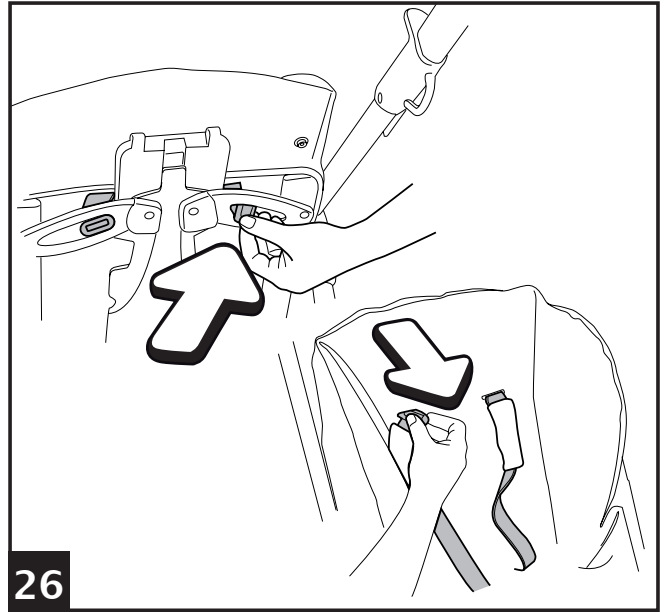
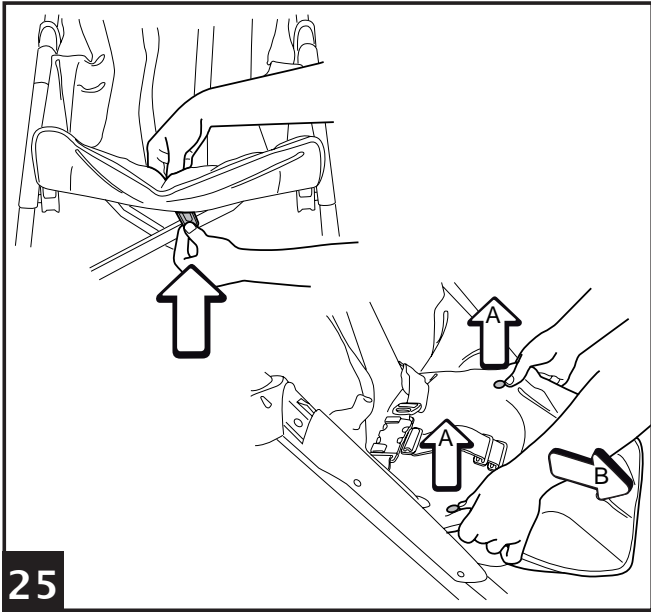

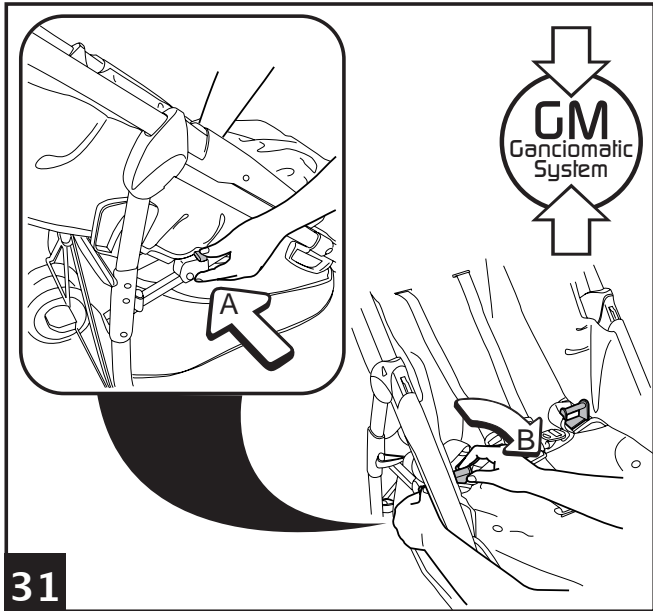

31



32 Pliko X-Lite+Primo Viaggio

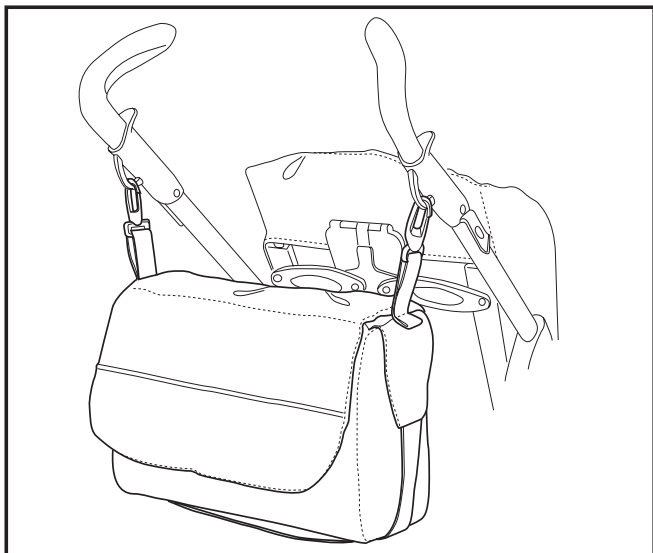

33 Accessory



34 Accessory

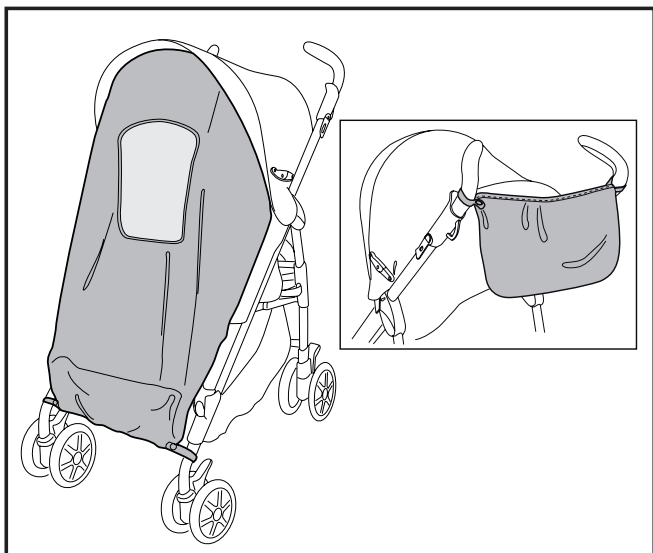

35 Accessory

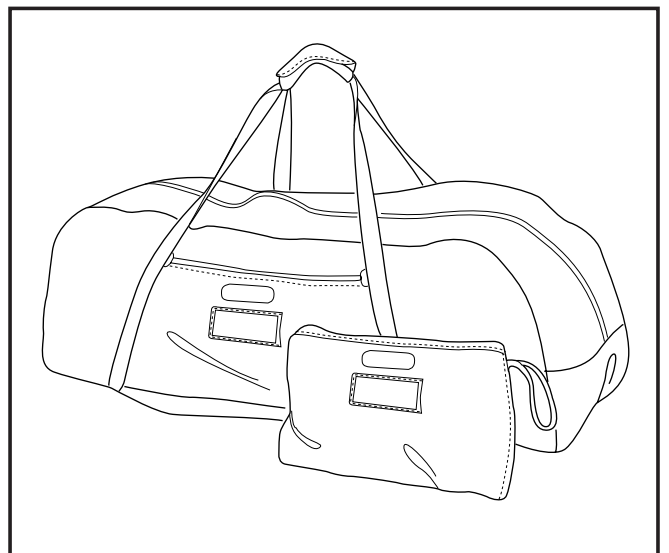

36 Accessory

# Pliko X-Lite

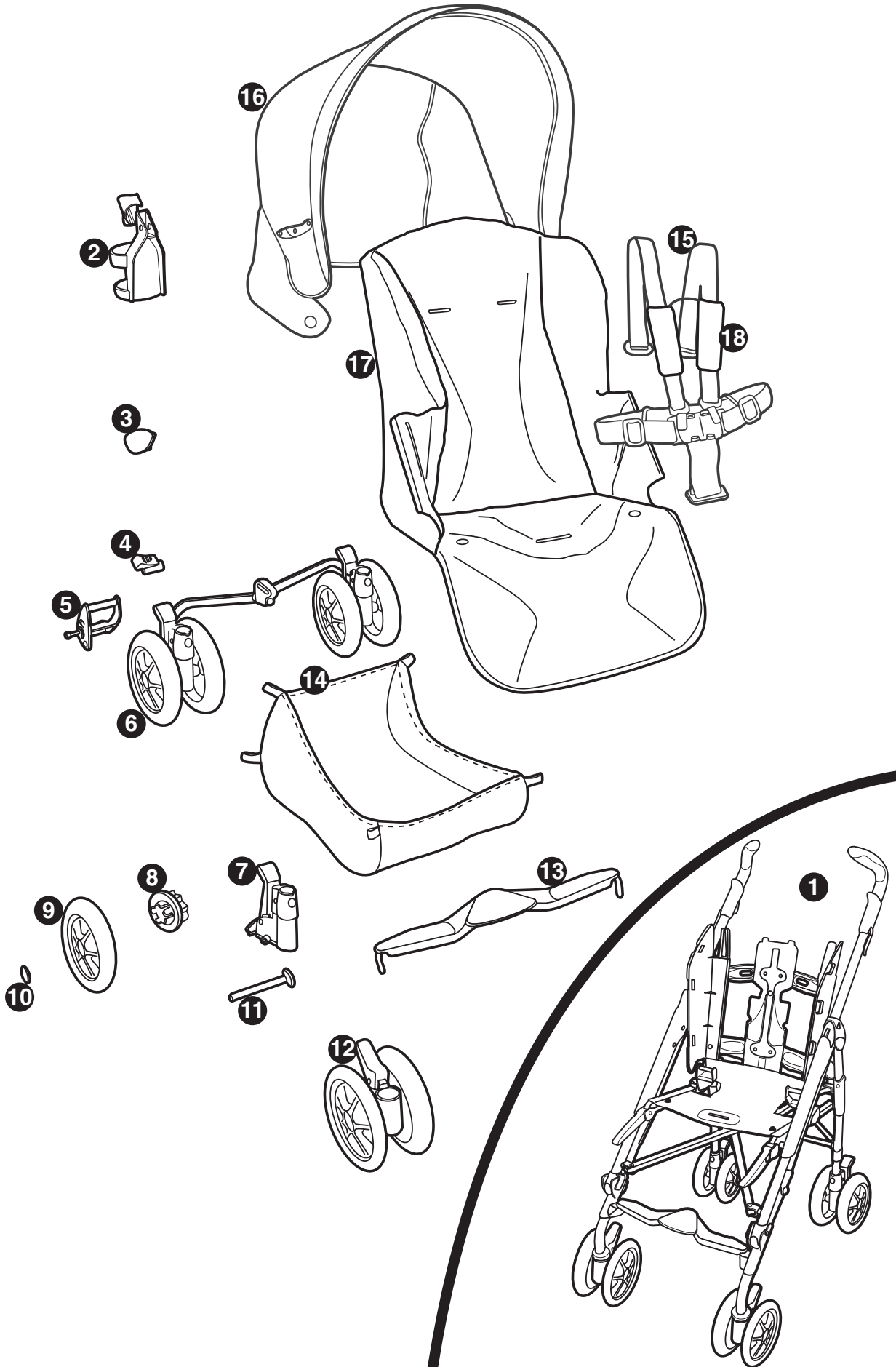



- 1 ITPLIX00NL65
- 2 IRTR0007GR
- 3 SPST5846DGR  
SPST5846SGR
- 4 SPST5352GR
- 5 ASPI0043DN  
ASPI0043SN
- 6 ARPI0415L31NGR
- 7 ARPI0277NGR
- 8 SPST4023N
- 9 SAPI5753GRN
- 10 SPST5468N
- 11 MMRP0718
- 12 SAPI5368JNGR
- 13 SAPI5365NGR
- 14 ERSHPC•
- 15 MUCI5P16GRN
- 16 BCAPXL•
- 17 BSAPXL•
- 18 BRSPPL•

- IT• Ricambi disponibili in piú colori da specificare nella richiesta.
- EN• Spare parts available in different colours to be specified when ordering.
- FR• Pièces de rechange disponibles en plusieurs couleurs à spécifier dans la demande.
- DE• Ersatzteile in mehr Farben vorhanden, die in der Anfrage spezifiziert werden müssen.
- ES• Repuestos disponibles en otros colores que se especificarán en el pedido.
- PT• Peças de reposição disponíveis em cores alternativas a serem especificadas no pedido.
- NL• Reserveonderdelen verkrijgbaar in meerdere kleuren, bij bestelling te specificeren.
- DK• Reservedele kan leveres i flere farver som bør specificeres ved bestillingen.
- FI• Varaosia saatavana eri värisinä: ilmoita väri tilauksessa.
- CZ• U náhradních dílů, které jsou k dispozici ve více barvách, je nutné na objednávce specifikovat příslušnou barvu.
- SK• Pri náhradných dieloch, ktoré sú k dispozícii vo viacerých farbách, je potrebné pri objednávke špecifikovať želanú farbu.
- HU• A tartalék alkatrészek különböző színekben elérhetők, melyeket rendeléskor kell kiválasztani.
- SL• Rezervni deli so na voljo v več barvah, ki jih je treba navesti pri naročilu.
- RU• Запчасти имеются различных цветов, необходимый указать в запросе.
- TR• Siparişte belirtilen değişik renklerdeki yedek parçaları mevcuttur.
- EL• Ανταλλακτικά διαθέσιμα σε διάφορα χρώματα. Προσδιορίστε όταν παραγγείλετε.

- **IMPORTANTE:** leggere attentamente queste istruzioni e conservarle per un futuro utilizzo. La sicurezza del bambino potrebbe essere messa a rischio se non si eseguono queste istruzioni.
- Peg Perego potrà apportare in qualunque momento modifiche ai modelli descritti in questa pubblicazione, per ragioni di natura tecnica o commerciale.



Peg Perego S.p.A. è certificata ISO 9001. La certificazione offre ai clienti e ai consumatori la garanzia di una trasparenza e fiducia nel modo di lavorare dell'impresa.

## SERVIZIO ASSISTENZA

Se fortuitamente parti del modello vengono perse o danneggiate, usare solo pezzi di ricambio originali Peg Perego. Per eventuali riparazioni, sostituzioni, informazioni sui prodotti, la vendita di ricambi originali e accessori, contatta il Servizio Assistenza Peg-Perego:  
tel.: 0039-039-60.88.213,  
fax: 0039-039-33.09.992,  
e-mail: assistenza@pegperego.it,  
www.pegperego.com

La Peg Perego è a disposizione dei suoi Consumatori per soddisfare al meglio ogni loro esigenza. Per questo, conoscere il parere dei ns. Clienti, è per noi estremamente importante e prezioso. Le saremo quindi molto grati se, dopo aver utilizzato un ns. prodotto, vorrà compilare il QUESTIONARIO SODDISFAZIONE CONSUMATORE che troverà in internet al seguente indirizzo: [www.pegperego.com/SSCo.html.it](http://www.pegperego.com/SSCo.html.it), segnalando eventuali osservazioni o suggerimenti.

## ISTRUZIONI D'USO

### APERTURA

- 1• Prima di aprire il passeggino occorre togliere i due tappi di protezione dei ganci come in figura, altrimenti il passeggino non verrà correttamente aperto.
- 2• Per aprire il passeggino, occorre tirare verso l'alto le due leve sui manici e
- 3• contemporaneamente sollevare il passeggino che si aprirà automaticamente. Per verificare che il passeggino sia correttamente aperto, controllare i due ganci laterali (vedi figura).

### ASSEMBLAGGIO DEL PASSEGGINO

- 4• Per montare le ruote anteriori, abbassare la leva A e infilare la ruota come in figura fino al click.
- 5• Per montare le ruote posteriori infilare il gruppo ruote come in figura fino al click.
- 6• Per montare il cestello, infilare le asole ai ganci anteriori A e ai ganci posteriori B e C.
- 7• La figura mostra il cestello agganciato.
- 8• Il portabibite è applicabile alla maniglia sinistra o destra del passeggino, grazie alle due fascette.
  - Per applicare il portabibite alla maniglia, allargare la fascetta, tenendo il lato sagomato della fascetta all'interno della maniglia in corrispondenza del rilievo.
- 9• Infilare la fascetta nel portabibite fino al click. Si consiglia di non inserire nel portabibite bevande calde e con un peso superiore a 1 Kg (2,2 lbs).

#### CAPOTTINA

- La capottina è dotata di cerniera per applicare il parapiooggia o la zanzariera con cerniera (vedi Linea Accessori).
- 10• Per montare la capottina, spingere verso il basso gli attacchi fino al click come in figura.
  - 11• Abbottonare la capottina come in figura all'interno del bracciolo e allo schienale del passeggino.
  - 12• Per tendere la capottina, spingere verso il basso il compasso. La capottina può essere reclinata seguendo l'inclinazione dello schienale.
  - 13• Per togliere la capottina, occorre sbottonarla dal passeggino, allentare i compassi e alzare le alette degli attacchi spingendo verso l'interno del passeggino.

#### FRENO

- 14• Per frenare il passeggino, abbassare col piede le leve posizionate sulle ruote posteriori come in figura. Per sbloccare i freni, agire in senso contrario. Da fermi, azionare sempre i freni del passeggino.

#### CINTURA DI SICUREZZA

- 15• A: Assicurarsi che la bretella sia correttamente inserita spingendo come in figura. B: Agganciare la cintura agendo come in figura.
- 16• Per sganciare la cintura, premere ai lati della fibbia e contemporaneamente tirare verso l'esterno, il cinturino girovita.

#### REGOLAZIONE POGGIAGAMBE

- 17• Il poggiatesta è regolabile in tre posizioni. Per abbassare il poggiatesta, tirare le due levette laterali verso il basso e contemporaneamente abbassarlo. Per alzare il poggiatesta, spingerlo verso l'alto fino al click.

#### REGOLAZIONE SCHIENALE

- 18• Lo schienale è reclinabile in tre posizioni. Per abbassare lo schienale, impugnare con entrambe le mani i due regoli schienale e spingerli verso di sé. Per alzarlo, spingere lo schienale verso l'alto.

#### RUOTE PIROETTANTI

- 19• Per rendere le ruote anteriori piroettanti, occorre abbassare la leva come in figura. Per renderle fisse, agire sulla leva in senso contrario.

#### CHIUSURA

Prima di chiudere il passeggino, se è applicata la capottina, allentare i compassi e se lo schienale è abbassato, alzarlo.

- 20• È possibile chiudere il passeggino con una sola mano: tirare verso l'alto prima una leva e poi l'altra fino allo scatto.
- 21• Impugnare la maniglia centrale e tirarla verso l'alto fino alla chiusura come in figura.
- 22• Verificare la corretta chiusura del passeggino dal gancio di sicurezza. Il passeggino chiuso rimane in piedi da solo.

#### TRASPORTO

- 23• Il passeggino si può trasportare comodamente (tenendo le ruote anteriori non piroettate) impugnando la maniglia centrale come in figura.
- 24• Si può trasportare anche grazie alla maniglia laterale come in figura.

#### SFODERABILITÀ

- 25• Per sfoderare il passeggino, sfilare lo spartigambe della cintura di sicurezza da sotto la seduta. Sganciare i bottoni della sacca dalla seduta e sfilare la sacca dai ganci del poggiatesta.
- 26• Sfilare dal retro dello schienale le fibbie delle bretelle della cintura di sicurezza e sfilare le bretelle dai due spallacci.
- 27• Per sfilare gli spallacci, essendo attaccati tra di

loro, occorre sfilarli dalle fessure della sacca come in figura.

- 28• Sganciare i bottoni della sacca lateralmente come in figura. Sfilare la sacca lateralmente dal telaio, tirando verso l'alto i laterali della sacca come in figura.
- 29• Svitare il cinturino (solo da un lato) come in figura tenendo il dito sotto al dado. Sfilare il cinturino precedentemente svitato dal passeggino dalla fessura della sacca come in figura.
  - Per rimontare la sacca al passeggino, procedere in senso contrario facendo attenzione a riavvitare il cinturino.

### GANCIOMATIC SYSTEM

Il Ganciomatic System è il sistema pratico e veloce che permette di agganciare al passeggino, grazie agli attacchi Ganciomatic, il seggiolino auto Primo Viaggio, anch'esso dotato di Ganciomatic System, acquistabile separatamente. Primo Viaggio si sgancia dalla sua base (che rimane in auto) e si aggancia al passeggino per trasportare, senza disturbare, il bambino.

#### ATTACCHI GANCIOMATIC DEL PASSEGGINO

- 30• Per alzare gli attacchi Ganciomatic del passeggino, sollevare la sacca negli angoli della seduta e ruotare verso l'alto i due attacchi fino al click.
- 31• Per abbassare gli attacchi Ganciomatic del passeggino, tirare verso l'esterno la levetta e contemporaneamente, ruotare verso il basso gli attacchi come in figura.

#### PLIKO X-LITE + PRIMO VIAGGIO

- 32• Per agganciare il seggiolino auto al passeggino, occorre:
  - frenare il passeggino;
  - togliere la capottina del passeggino;
  - abbassare completamente lo schienale del passeggino;
  - alzare il poggiatesta del passeggino nella posizione più alta;
  - alzare gli attacchi Ganciomatic del passeggino;
  - posizionare il seggiolino auto rivolto verso lo schienale del passeggino facendo corrispondere i ganci anteriori del seggiolino con gli attacchi del passeggino, spingere poi il seggiolino verso il basso fino al click.
  - Per sganciare il seggiolino auto dal passeggino consultare il suo manuale istruzioni.

### LINEA ACCESSORI

- 33• Borsa Cambio: Borsa con materassino per il cambio del bebè, agganciabile al passeggino.
- 34• Parapiooggia: Parapiooggia con zip applicabile alla capottina con zip
- 35• Zanzariera: Zanzariera con zip, applicabile alla capottina con zip.
- 36• Borsa Viaggio: Pratica borsa per il trasporto aereo del passeggino.

### PULIZIA E MANUTENZIONE

Il vostro prodotto necessita un minimo di manutenzione. Le operazioni di pulizia e manutenzione devono essere effettuate solo da adulti.

- Si raccomanda di tenere pulite tutte le parti in movimento e se occorre, lubrificarle con olio leggero.
- Asciugare le parti in metallo del prodotto per prevenire la ruggine.
- Periodicamente pulire le parti in plastica con un panno umido, non usare solventi o altri prodotti simili.
- Spazzolare le parti in tessuto per allontanare la

polvere.

- Tenere pulite le ruote da polvere e sabbia.
- Proteggere il prodotto da agenti atmosferici, acqua, pioggia o neve; l'esposizione continua e prolungata al sole potrebbe causare cambiamenti di colore in molti materiali.
- Conservare il prodotto in un posto asciutto.
- Per il lavaggio della sacca, seguire le seguenti indicazioni.



## ATTENZIONE

- QUESTO VEICOLO È STATO PROGETTATO PER IL TRASPORTO DI 1 BAMBINO NELLA SEDUTA.
- QUESTO VEICOLO È OMOLOGATO PER BAMBINI DA 6 MESI FINO A 15 KG NELLA SEDUTA. USATO COME TRAVEL SYSTEM IN ABBINAMENTO AL SEGGIOLINO AUTO DI GRUPPO 0+, QUESTO VEICOLO È INTESO DALLA NASCITA.
- QUESTA SEDUTA NON È ADATTA A BAMBINI DI ETÀ INFERIORE A 6 MESI.
- USARE UN SISTEMA DI RITENUTA APPENA IL BAMBINO È IN GRADO DI STARE SEDUTO AUTONOMAMENTE.
- QUESTO VEICOLO È STATO PROGETTATO PER ESSERE USATO IN COMBINAZIONE CON I PRODOTTI PEG PEREGO GANCIOMATIC: PRIMO VIAGGIO, PRIMO VIAGGIO SIP.
- LE OPERAZIONI DI ASSEMBLAGGIO E PREPARAZIONE DELL'ARTICOLO DEVONO ESSERE EFFETTUATE DA ADULTI.
- NON UTILIZZATE IL PRODOTTO SE PRESENTA PARTI MANCANTI O ROTTURE.
- UTILIZZATE SEMPRE LE CINTURE A CINQUE PUNTI; UTILIZZATE SEMPRE LO SPARTIGAMBE DELLA CINTURA IN COMBINAZIONE CON IL GIOVITA.
- POTREBBE ESSERE PERICOLOSO LASCIARE IL VOSTRO BAMBINO INCUSTODITO.
- DA FERMI UTILIZZARE SEMPRE I FRENI.
- PRIMA DELL'USO ASSICURARSI CHE TUTTI I MECCANISMI DI AGGANCIAMENTO SIANO INGAGGIATI CORRETTAMENTE.
- PRIMA DELL'USO ASSICURARSI CHE IL SEGGIOLINO AUTO O LA SEDUTA RIPORTATA SIANO CORRETTAMENTE AGGANCIATI.
- EVITARE DI INTRODURRE LE DITA NEI MECCANISMI.
- PRESTARE ATTENZIONE ALLA PRESENZA DEL BAMBINO QUANDO SI EFFETTUANO OPERAZIONI DI REGOLAZIONE DEI MECCANISMI (MANIGLIONE, SCHIENALE).
- OGNI CARICO APPESO AL MANIGLIONE O ALLE MANIGLIE PUÒ RENDERE INSTABILE IL PRODOTTO; SEGUIRE LE INDICAZIONI DEL COSTRUTTORE RIGUARDO AI MASSIMI CARICHI UTILIZZABILI.
- IL FRONTALINO NON È PROGETTATO PER REGGERE IL PESO DEL BAMBINO; IL FRONTALINO NON È DISEGNATO PER MANTENERE IL BAMBINO NELLA SEDUTA E NON SOSTITUISCE IL CINTURINO DI SICUREZZA.
- NON INTRODURRE NEL CESTELLO CARICHI PER UN PESO SUPERIORE A 5 KG. NON INSERIRE NEI PORTABIBITE PESI SUPERIORI A QUANTO SPECIFICATO NEL PORTABIBITE STESSO E MAI BEVANDE CALDE. NON INSERIRE NELLE TASCHE DELLE CAPOTTE (SE PRESENTI) PESI SUPERIORI A 0.2 KG.
- NON UTILIZZARE IL PRODOTTO IN VICINANZA DI SCALE O GRADINI; NON UTILIZZARE VICINO A FONTI DI CALORE, FIAMME LIBERE OD OGGETTI PERICOLOSI A PORTATA DELLE BRACCIA DEL BAMBINO.
- POTREBBE ESSERE PERICOLOSO UTILIZZARE ACCESSORI NON APPROVATI DAL COSTRUTTORE.
- QUESTO PRODOTTO NON È ADATTO PER IL JOGGING O LA CORSA COI PATTINI.

## EN•ENGLISH

- **IMPORTANT: read these instructions carefully and keep them for future reference. Failure to follow these instructions could put the child's safety at risk.**
- PEG PEREGO reserves the right to make any necessary changes or improvements to the products shown at any time without notice.



Peg Perego S.p.A. is an ISO 9001 certified company.

The fact that we are certified provides a guarantee of our honesty for our customers, and fosters trust in the company's way of working.

### CUSTOMER SERVICE

If parts of the model are accidentally lost or damaged, use only original Peg Perego spare parts. Contact the Peg Perego Customer Service for all repair work, replacements, information about products, and sale of original spare parts and accessories, at the following: tel.: 0039-039-60.88.213 fax: 0039-039-33.09.992 e-mail: assistenza@pegperego.it, www.pegperego.com

Peg Perego is at the consumer's service, meeting every need in the best way possible. This is why our customers' opinions are so important and valuable to us. We would be very grateful if you would kindly fill in the CUSTOMER SATISFACTION QUESTIONNAIRE after using one of our products. You will find the questionnaire on the Internet at "[www.pegperego.com/SSCo.html.en-UK](http://www.pegperego.com/SSCo.html.en-UK)". Please note any observations or suggestions you may have on the questionnaire.

### INSTRUCTIONS FOR USE

#### OPENING

- 1• Before opening the stroller remove the two protective caps from the hooks as shown in the figure. Otherwise, the stroller will not open correctly.
- 2• To open the stroller, pull up the two levers on the handles and
- 3• at the same time, lift the stroller, which will open automatically. To make sure that the stroller has been set up correctly, check the two side hooks (see figure).

#### ASSEMBLYING THE STROLLER

- 4• To mount the front wheels, lower Lever A and slip the wheels onto the axle, as shown in the figure. Press until the wheels click into place.
- 5• To mount the rear wheels, insert the wheel unit as indicated in the figure until you hear a click.
- 6• To mount the basket, slide the slots onto the front hooks A and the rear hooks B and C.
- 7• The figure shows the mounted basket.
- 8• The drink-holder can be attached to the left or the right handle of the stroller, using the two bands.
  - To attach the drink-holder to the handle, widen the band, keeping the shaped side on the inside of the handle, in line with the raised surface.
- 9• Slide the clamp in the drink-holder until it clicks. Do not put hot drinks in the drink-holder, nor items weighing more than 1 kg (2.2 lbs).

#### HOOD

- The hood comes with a zipper, for attaching

the zip-on rain canopy or mosquito netting (see Accessories Line).

- 10• To mount the hood, push the fittings down until they click, as shown in the figure.
- 11• As shown in the figure, button the hood inside the armrest and the backrest of the stroller.
- 12• To stretch out the hood, push the coupling downward. The hood can be reclined by following the inclination of the backrest.
- 13• To remove the hood, you must unbutton it from the stroller, loosen the couplings and raise the tabs of the fasteners, pushing towards the inside of the stroller.

#### BRAKE

- 14• To apply the brakes, push down with one foot the bars on the rear wheels, as shown in the figure. To release the brakes, draw the bar up. Always set the brakes on the stroller when it is not in motion.

#### SAFETY BELT

- 15• A: Make sure that the brace is properly inserted by pushing as shown in the figure. B: Fasten the belt as shown in the figure.
- 16• To unfasten the belt, press on the buckle sides and pull out the waist strap.

#### ADJUSTING THE FOOTBOARD

- 17• The footboard can be adjusted to three different positions. To lower the footboard, pull the two small levers downward while lowering. To lift the footboard, pull it up until it clicks into place.

#### ADJUSTING THE BACKREST

- 18• The backrest can be lowered to three different positions. To lower the backrest, pull the two adjustment levers towards you. To raise it, pull the backrest upwards.

#### SWIVELLING WHEELS

- 19• To make the front wheels swivel, push down as shown in the figure. To fix the wheels, pull up the lever.

#### CLOSING

Before closing the stroller, loosen the braces if the hood is attached, and raise the backrest if it is lowered.

- 20• The stroller can be closed with one hand: pull first one lever up and then the other until it releases.
- 21• Grip the central handle and pull it upward until it closes, as shown in the figure.
- 22• Verify the correct closing of the stroller from the safety hook. The folded stroller can stand upright.

#### TRANSPORT

- 23• The stroller can easily be carried (lock the swivelling front wheels) by gripping the central handle, as shown in the figure.
- 24• You can also use the side handle to carry it, as shown in the figure.

#### REMOVABLE LINING

- 25• To remove the lining from the stroller, slip the leg divider off the safety belt from under the seat. Loosen the fabric sack buttons from the seat, and slip the sack off the hooks on the footboard.
- 26• Slip the safety belt buckles off the back of the backrest, and remove the straps from the two shoulder fasteners.
- 27• The shoulder fasteners are attached to each other. To remove them, slip them out through the openings in the fabric sack, as shown in the figure.
- 28• Loosen the buttons on the side of the fabric sack, as shown in the figure.
- 29• Loosen the safety belt on one side only, as shown in the figure, holding your finger under the nut.

Slip the loosened safety belt off the stroller through the opening in the fabric sack, as shown in the figure.

- To remount the fabric sack on the stroller, follow the directions given above in the reverse order, making sure to fasten the safety belt properly.

### GANCIOMATIC SYSTEM

The Ganciomatic System is the swift, practical system that allows one to fasten to the stroller, with Ganciomatic fasteners, the car seat Primo Viaggio, which can be bought separately and is also equipped with Ganciomatic System. Primo Viaggio can be detached from its base (which stays in the car) and attached to the Ganciomatic fasteners of the stroller to transport your child without disturbing him/her.

#### STROLLER GANCIOMATIC HOOKS

- 30• To raise the Ganciomatic hooks on the stroller, pull the sack up at the corners of the seat and turn the two hooks upwards until they click into place.
- 31• To lower the Ganciomatic hooks on the stroller, pull the little lever outwards and turn the hooks upwards at the same time, as shown in the figure.

#### PLIKO X-LITE + PRIMO VIAGGIO

- 32• To fasten the car seat to the stroller:
  - set the brake on the stroller;
  - remove the hood from the stroller;
  - completely lower the backrest on the stroller;
  - lift the footboard on the stroller to the highest position;
  - raise the Ganciomatic hooks on the stroller;
  - turn the child car seat towards the backrest on the stroller, lining up the front hooks on the car seat with the hooks on the stroller. Push the car seat downwards until it clicks into place.
- See the user's manual for instructions on how to detach the car seat from the stroller.

### ACCESSORY LINE

- 33• Diaper-Changing Bag: Satchel with pad for changing baby's diaper. Attaches to the stroller.
- 34• Rain Canopy: Rain canopy zips onto the hood.
- 35• Mosquito Netting: Mosquito netting zips onto the hood.
- 36• Travel Bag: Practical duffle bag for transporting the stroller by plane.

### CLEANING & MAINTENANCE

Your product requires only minimal maintenance. Cleaning and maintenance operations must be performed only by adults.

- Be sure to keep all moving parts clean, lubricating them with light oil if necessary.
- Dry off metal parts to prevent rusting.
- Regularly clean the plastic parts with a damp cloth. Do not use solvents or similar products.
- Brush the fabric parts to remove dust.
- Remove any dust and sand from the wheels.
- Protect the product against smog, water, rain and snow. Continued and extended exposure to sunlight can change the colours of many materials.
- Store the product in a dry area.
- To wash the sack, follow the instructions below.







## WARNING

- THIS VEHICLE WAS DESIGNED FOR THE TRANSPORT OF 1 CHILD IN THE SEAT.
- THIS VEHICLE IS APPROVED FOR CHILDREN FROM 6 MONTHS UP TO 15 KG IN THE SEAT. USED AS A TRAVEL SYSTEM IN COMBINATION WITH THE CAR SEAT FOR THE 0+ RANGE, THIS VEHICLE CAN BE USED FROM BIRTH.
- THIS SEAT IS NOT SUITABLE FOR CHILDREN UNDER 6 MONTHS
- USE A HARNESS AS SOON YOUR CHILD CAN SIT UNAIDED.
- THIS VEHICLE HAS BEEN DESIGNED TO BE USED IN COMBINATION WITH GANCIOMATIC PEG PEREGO PRODUCTS: PRIMO VIAGGIO, PRIMO VIAGGIO SIP.
- ASSEMBLY AND PREPARATION FOR USE MUST BE CARRIED OUT BY ADULTS ONLY.
- DO NOT USE THE PRODUCT IF PARTS OF IT ARE BROKEN OR MISSING.
- ALWAYS USE THE FIVE-POINT SAFETY BELTS. ALWAYS USE THE LEG DIVIDER TOGETHER WITH THE WAIST BELT.
- LEAVING THE CHILD ALONE IN THE PRODUCT MAY BE DANGEROUS.
- ALWAYS SET THE BRAKE WHEN AT A STANDSTILL.
- BEFORE USING, MAKE SURE THAT ALL FASTENERS ARE PROPERLY ATTACHED.
- BEFORE USING, MAKE SURE THE CAR SEAT OR CARRIER SEAT IS CORRECTLY FASTENED.
- DO NOT STICK FINGERS INTO THE MOVING PARTS.
- MAKE SURE YOUR CHILD IS OUT OF THE WAY WHEN ADJUSTING DEVICES SUCH AS THE HANDLEBAR, BACKREST, ETC.
- ANY LOAD ON THE HANDLEBAR OR HANDLES MAY UPSET THE PRODUCT. FOLLOW THE MANUFACTURER'S INSTRUCTIONS ABOUT MAXIMUM LOAD.
- THE FRONT BAR IS NOT DESIGNED TO HOLD THE CHILD'S WEIGHT. THE FRONT BAR IS NOT DESIGNED TO RESTRAIN THE CHILD IN THE SEAT; IT MUST NOT BE USED AS A SUBSTITUTE FOR THE SAFETY BELT.
- DO NOT PLACE OBJECTS WEIGHING MORE THAN 5 KG. IN THE BASKET. DO NOT PLACE OBJECTS IN THE DRINK-HOLDER THAT ARE HEAVIER THAN THE WEIGHT PRINTED ON THE DRINK-HOLDER. NEVER PUT HOT DRINKS INTO THE DRINK-HOLDER. FOR MODELS WITH HOOD POCKETS, DO NOT PUT OBJECTS WEIGHING MORE THAN 0.2 KG. INTO THE POCKETS.
- DO NOT USE THE PRODUCT NEAR STAIRWAYS OR STEPS. DO NOT USE NEAR SOURCES OF HEAT, OPEN FLAMES, OR DANGEROUS OBJECTS WITHIN THE CHILD'S REACH.
- USING ACCESSORIES THAT HAVE NOT BEEN APPROVED BY THE MANUFACTURER MAY BE DANGEROUS.
- DO NOT USE THIS PRODUCT WHILE JOGGING OR SKATING.

## FR•FRANÇAIS

- **IMPORTANT : lire ces instructions avec attention et les conserver pour toute référence future. La sécurité de votre enfant pourrait être menacée si ces instructions ne sont pas respectées.**
- Pour des raisons techniques et commerciales, PEG PEREGO pourra apporter à tout moment des modifications aux modèles décrits dans ce manuel.



Peg Perego S.p.A. bénéficie de la certification ISO 9001.

La certification assure aux clients et aux consommateurs une garantie de transparence et de confiance dans la façon dont travaille l'entreprise.

### SERVICE D'ASSISTANCE

En cas de perte ou dommage fortuit de pièces du modèle, utilisez exclusivement les pièces de rechange originales Peg Perego. Pour les éventuelles réparations, substitutions, informations sur les produits, la vente de pièces de rechange originales et d'accessoires, contactez le Service d'assistance Peg-Perego:  
tél.: 0039-039-60.88.213  
fax: 0039-039-33.09.992  
e-mail: [assistenza@pegperego.it](mailto:assistenza@pegperego.it)  
[www.pegperego.com](http://www.pegperego.com)

Peg Perego est à la disposition de ses consommateurs pour satisfaire au mieux toutes leurs exigences. À cette fin, connaître l'avis de nos clients est pour nous extrêmement important et précieux. Nous vous saurions donc gré, après avoir utilisé l'un de nos produits, de bien vouloir remplir le QUESTIONNAIRE SATISFACTION DU CONSOMMATEUR que vous trouverez sur Internet à l'adresse suivante: "[www.pegperego.com/SSCo.html.en-UK](http://www.pegperego.com/SSCo.html.en-UK)", et de nous faire vos éventuelles observations ou suggestions.

### NOTICE D'EMPLOI

#### OUVERTURE

1. Avant d'ouvrir la poussette, retirer les deux bouchons de protection des crochets, comme indiqué sur la figure, ou la poussette ne pourra être ouverte correctement.
2. Pour ouvrir la poussette, tirez simultanément les deux crochets des poignées vers le haut et,
3. en même temps, soulevez la poussette et elle s'ouvrira automatiquement. Appuyez avec une main au fond de la poussette afin de vérifier que l'ouverture soit correcte. Pour vous assurer que la poussette est ouverte correctement, contrôlez les deux crochets latéraux (voir figure).

#### ASSEMBLAGE DE LA POUSSETTE

4. Pour monter les roues avant, abaissez le levier A et insérez la roue jusqu'au déclic, comme sur la figure.
5. Pour monter les roues arrière, monter le groupe de roues comme indiqué sur la figure, jusqu'à entendre un « clic ».
6. Pour fixer le panier, enfiler les crochets avant A et les crochets arrière B et C sur les ergots prévus à cet effet.
7. Panier installé.
8. Le porte-biberon est applicable à la poignée gauche ou droite de la poussette, grâce aux deux attaches.
  - Pour monter le porte-boissons sur le poignée,



élargir le petit collier en positionnant son côté au profil particulier à l'intérieur de la poignée.

9. Enfilez le porte-biberon sur le collier jusqu'au CLIC. Il est déconseillé de mettre un biberon ou une bouteille contenant une boisson chaude et pesant plus d'1 kg dans le porte-biberon.

#### CAPOTE

- La capote est munie d'une fermeture éclair pour monter la bâche ou la moustiquaire avec fermeture éclair (voir Ligne Accessoires).
10. Pour fixer la capote, enfoncez les attaches sur les tubes de la poussette jusqu'à entendre le CLIC comme indiqué sur le schéma correspondant.
  11. Pressionnez l'arrière de la capote au dossier de la poussette et sur la partie intérieure des accoudoirs.
  12. Pour tendre la capote, poussez les petits leviers vers le bas. La capote peut être réglée en fonction de l'inclinaison du dossier.
  13. Pour retirer la capote, la débouonner de la poussette, détendre les petits leviers et relever les ailettes des fixations en poussant vers l'intérieur de la poussette.

#### FREINS

14. Pour actionner le frein de la poussette, abaissez avec le pied la barre située sur les roues arrières comme indiqué sur le schéma. Pour débloquer les freins, relevez la barre. A l'arrêt, toujours actionner les freins de la poussette.

#### CEINTURES DE SECURITE

15. A: Assurez-vous que la bretelle soit correctement insérée en vérifiant comme indiqué sur le schéma correspondant. B: Accrochez la ceinture comme indiqué sur le schéma.
16. Pour détacher la ceinture, appuyez de chaque côté de la boucle et tirez pour que les deux parties se désolidarisent.

#### REGLAGE DU REPOSE-PIEDS

17. Le repose-pieds est réglable en trois positions. Pour la position la plus basse, actionnez les deux petites manettes situées de chaque côté du repose-pieds et celui-ci s'abaissera. Pour le mettre en position haute, soulevez le repose-pieds jusqu'au dé clic.

#### REGLAGE DU DOSSIER

18. Le dossier peut être incliné en trois positions. Pour abaisser le dossier, se saisir des deux éléments de réglage du dossier et les tirer vers soi. Pour le relever, pousser le dossier vers le haut.

#### ROUES PIVOTANTES

19. Pour mettre les roues avant en position pivotante, baissez le levier comme indiqué sur le dessin correspondant. Pour les mettre en position fixe, relevez le levier.

#### FERMETURE

Avant de fermer la poussette, si la capote est montée, desserrer les petits leviers, et relever le dossier s'il est abaissé.

20. Vous pouvez fermer la poussette d'une seule main: tirez d'abord vers le haut l'une des deux poignées puis l'autre, jusqu'à entendre le dé clic.
21. Saisissez la poignée centrale et tirez énergiquement pour fermer complètement la poussette.
22. Vérifiez que la poussette soit bien fermée et que le crochet de sécurité soit bien enclenché. La poussette fermée tient debout toute seule.

#### TRANSPORT

23. Il est très facile de transporter la Pliko grâce à la poignée centrale.

24. La poignée latérale, très pratique pour les petits parcours, vous permettra de transporter la poussette aisément.

#### RETIRER LA HOUSSE

25. Pour retirer la housse de la poussette, enlever la sangle d'entrejambe par le dessous de l'assise. Débouonner le revêtement de l'assise et l'enlever des crochets du repose-pieds.
26. Enlever de l'arrière du dossier les boucles des bretelles de la ceinture de sécurité et enlever les bretelles des deux épaulières.
27. Les épaulières sont attachées l'une à l'autre. Pour enlever les épaulières, les faire glisser par les fentes de la housse, comme sur la figure.
28. Débouonner la housse sur les côtés, comme sur la figure. Enlever la housse du siège en commençant par tirer vers le haut les côtés de la housse, comme sur la figure.
29. Dévisser la ceinture (seulement d'un côté), comme sur la figure, en bloquant l'écrou avec un doigt. Enlever la ceinture dévissée au préalable par la fente de la housse, comme sur la figure.
  - Pour remonter la housse à la poussette, répéter les mêmes opérations mais dans le sens inverse, en prenant soin de revisser la ceinture.

### SYSTEME GANCIOMATIC

Grâce à ses fixations spéciales, le Système Ganciomatic, pratique et rapide, permet de monter sur la poussette le siège auto Primo Viaggio (vendu séparément), lui aussi muni du Système Ganciomatic. Primo Viaggio peut être détaché de sa base (qui reste dans la voiture) et accroché à la poussette pour transporter le bébé sans le déranger.

#### FIXATIONS GANCIOMATIC DE LA POUSSETTE

30. Pour soulever les fixations Ganciomatic de la poussette, relever le sac au niveau des angles de l'assise et faire pivoter les deux fixations vers le haut jusqu'au dé clic.
31. Pour abaisser les fixations Ganciomatic de la poussette, tirer le petit levier vers l'extérieur et, dans le même temps, faire pivoter les fixations vers le bas comme sur la figure.

#### PLIKO X-LITE + PRIMO VIAGGIO

32. Pour monter le siège auto sur la poussette, il faut:
  - bloquer la poussette;
  - retirer la capote de la poussette;
  - abaisser complètement le dossier de la poussette;
  - relever le repose-pieds de la poussette jusqu'à la position la plus haute;
  - soulever les fixations Ganciomatic de la poussette;
  - positionner le siège auto tourné vers le dossier en faisant correspondre les crochets antérieurs du siège auto aux fixations de la poussette; encastrer ensuite le siège auto en appuyant vers le bas.
  - Pour démonter le siège auto de la poussette, se reporter au manuel d'instructions correspondant.

### LIGNE ACCESSOIRES

33. Sac à langer: Sac muni d'un petit matelas pour changer bébé, qui peut être monté sur la poussette.
34. Bâche: Bâche avec fermeture-Eclair adaptable à la capote munie de fermeture-Eclair
35. Moustiquaire: Moustiquaire avec fermeture-Eclair adaptable à la capote munie de fermeture-Eclair.
36. Sac de voyage: Sac pratique pour le transport en avion de la poussette.

## NETTOYAGE ET ENTRETIEN

Votre produit nécessite un minimum d'entretien. Les opérations de nettoyage et d'entretien doivent être effectuées uniquement par des adultes.

- Il est recommandé de maintenir toutes les parties mobiles propres et, au besoin, de les lubrifier avec une huile légère.
- Essuyer les parties métalliques du produit pour prévenir la formation de rouille.
- Nettoyer régulièrement les parties en plastique avec un chiffon humide, ne pas utiliser de solvants ou d'autres produits du même type.
- Brosser les parties en tissu pour les dépoussiérer.
- Éliminer les dépôts de poussière et de sable des roues.
- Protéger le produit contre les agents atmosphériques, l'eau, la pluie ou la neige; l'exposition continue et prolongée au soleil pourrait altérer les couleurs de nombreux matériaux.
- Conserver le produit dans un endroit sec.
- Pour le lavage du sac, suivre les instructions ci-après.



## AVERTISSEMENT

- LIRE ATTENTIVEMENT CETTE NOTICE AVANT TOUTE UTILISATION ET LA CONSERVER POUR TOUTE CONSULTATION ULTÉRIEURE. VOTRE ENFANT RISQUE DE SE BLESSER SI VOUS NE SUIVEZ PAS CES INSTRUCTIONS
- CE VÉHICULE NE DOIT ÊTRE UTILISÉ QU'AVEC LE NOMBRE D'ENFANTS POUR LEQUEL IL A ÉTÉ CONÇU
- L'ASSISE DE CE VÉHICULE EST HOMOLOGUÉE POUR UN ENFANT À PARTIR DE 6 MOIS JUSQU'À 15 KG. S'IL EST UTILISÉ EN "TRAVEL SYSTEM" AVEC LE SIÈGE AUTO DE CATÉGORIE 0+, CE VÉHICULE PEUT ÊTRE UTILISÉ DÈS LA NAISSANCE.
- CE SIÈGE NE CONVIENT PAS AUX ENFANTS DE MOINS DE 6 MOIS
- UTILISER LE HARNAIS DORSAL DÈS QUE L'ENFANT PEUT TENIR ASSIS TOUT SEUL
- VEILLER À CE QUE L'ENFANT SOIT TOUJOURS ATTACHÉ LORSQU'IL EST INSTALLÉ DANS LA POUSETTE ET À CE QUE LES SANGLES SOIENT TOUJOURS AJUSTÉES À LA TAILLE DE L'ENFANT.
- TOUJOURS UTILISER LA SANGLE ENTRE-JAMBES AVEC LA SANGLE VENTRALE.
- NE JAMAIS LAISSER L'ENFANT SANS SURVEILLANCE
- CE PRODUIT EST CONÇU POUR ÊTRE UTILISÉ EN COMBINAISON AVEC LES PRODUITS PEG PEREGO GANCIOMATIC SUIVANTS: SIÈGE AUTO PRIMO VIAGGIO ET SIÈGE AUTO PRIMO VIAGGIO SIP
- NE PAS UTILISER CE PRODUIT SI DES PIÈCES SONT MANQUANTES OU ENDOMMAGÉES
- A L'ARRÊT, TOUJOURS ACTIONNER LES FREINS
- LE DISPOSITIF DE BLOCAGE À L'ARRÊT DOIT TOUJOURS ÊTRE ENCLENCHÉ LORS DE L'INSTALLATION ET DU RETRAIT DE L'ENFANT HORS DE LA POUSETTE.
- S'ASSURER QUE TOUS LES DISPOSITIFS DE VERROUILLAGE SONT CORRECTEMENT ENCLENCHÉS AVANT UTILISATION
- AVANT UTILISATION, TOUJOURS S'ASSURER QUE LE SIÈGE AUTO PRIMO VIAGGIO OU PRIMO VIAGGIO SIP SONT CORRECTEMENT FIXÉS
- NE PAS METTRE LES DOIGTS DANS LES MÉCANISMES
- SURVEILLER LA POSITION DE L'ENFANT PENDANT LES OPÉRATIONS DE RÉGLAGE DES PARTIES MOBILES (DOSSIER...)
- TOUTE CHARGE SUSPENDUE AUX POIGNÉES PEUT INFLUER SUR LA STABILITÉ DE LA POUSETTE: SE CONFORMER AUX INDICATIONS DU FABRICANT

RELATIVES AUX CHARGES MAXIMALES ADMISES.

- LA MAIN COURANTE N'A PAS ÉTÉ CONÇUE POUR SUPPORTER LE POIDS DE L'ENFANT, NI POUR MAINTENIR L'ENFANT EN POSITION ASSISE ET NE REMPLACE PAS LA SANGLE DE SÉCURITÉ
- NE PAS UTILISER LE PANIER POUR TRANSPORTER DES CHARGES DONT LE POIDS DÉPASSE 5KG. NE PAS INTRODUIRE DANS LE PORTE-BOISSON DES CHARGES SUPÉRIEURES À CELLES INDICUÉES SUR LE PORTE-BOISSON LUI-MÊME. NE JAMAIS INTRODUIRE DANS LES POCHEs DE LA CAPOTE (PRÉSENTES SUR CERTAINS MODÈLES) DES OBJETS DONT LE POIDS DÉPASSE 0.2KG.
- NE PAS UTILISER LE PRODUIT À PROXIMITÉ D'ESCALIERS OU DE MARCHES, NE PAS UTILISER À PROXIMITÉ DE SOURCES DE CHALEUR, DE FLAMMES DIRECTES OU D'OBJETS DANGEREUX SE TROUVANT À LA PORTÉE DE L'ENFANT
- L'UTILISATION D'ACCESSOIRES NON APPROUVÉS PAR LE FABRICANT PEUT ÊTRE DANGEREUSE.
- NE PAS UTILISER DE MATELAS SUPPLÉMENTAIRE
- NE PAS UTILISER CE PRODUIT PENDANT LE JOGGING OU AVEC DES PATINS À ROULETTES.
- NE PAS UTILISER CE PRODUIT LORS D'UN JOGGING OU AVEC DES PATINS À ROULETTES.

## NOTICE RÉSERVÉE AU MARCHÉ FRANÇAIS:

- "CONFORME AUX EXIGENCES DE SECURITE".

- **WICHTIG: diese gebrauchsanleitung aufmerksam durchlesen und für späteren gebrauch aufbewahren. Die missachtung dieser gebrauchsanleitung könnte die sicherheit ihres Kindes gefährden.**
- Farbliche und technische Änderungen vorbehalten.



Peg Perego S.p.A. ist gemäß ISO 9001 zertifiziert. Die Zertifizierung garantiert den Kunden und Verbrauchern Transparenz und ermöglicht das Vertrauen in die Arbeitsweise unseres Unternehmens.

## KUNDENDIENST

Bei Verlust oder Beschädigung ausschließlich Originalersatzteile von Peg Perego verwenden. Für eventuelle Reparaturen, Produktinformationen, den Austausch diverser Teile bzw. den Kauf von Originalersatzteilen oder Zubehörteilen wenden Sie sich bitte an den Kundendienst Peg-Perego:  
Tel.: 0039-039-60.88.213,  
Fax: 0039-039-33.09.992,  
E-Mail: [assistenza@pegperego.it](mailto:assistenza@pegperego.it),  
[www.pegperego.com](http://www.pegperego.com)

Als Peg Perego stehen wir unseren Kunden für jeden Bedarf immer gerne zur Seite. Deshalb ist es auch extrem wichtig, über die Meinung unserer Kunden Bescheid zu wissen. Wir bitten Sie, das FORMULAR ÜBER DIE KONSUMENTENZUFRIEDENHEIT nachdem Sie unsere Produkte ausprobiert haben, auszufüllen. Das Formular ist unter folgender Internetadresse abrufbar: "[www.pegperego.com/SSCo.html.en-UK](http://www.pegperego.com/SSCo.html.en-UK)"  
Wir würden uns über Anmerkungen und Ratschläge freuen.

## GEBRAUCHSANLEITUNG

### ÖFFNEN

- 1• Vor dem Öffnen des Sportwagens die beiden Schutzkappen von den beiden Ovalrohren abziehen. Andernfalls kann der Sportwagen nicht einwandfrei geöffnet werden.
- 2• Zum Öffnen des Sportwagens die beiden Hebel an den Griffen nach oben ziehen und
- 3• gleichzeitig den Sportwagen anheben – er öffnet sich automatisch. Um zu überprüfen, ob der Sportwagen korrekt geöffnet ist, die beiden Haken an der Seite kontrollieren (siehe Abbildung).

### MONTAGE DES SPORTWAGENS

- 4• Zur Montage der Vorderräder den Hebel A herunterdrücken und das Rad laut Abbildung bis zum Einschnappen einführen.
- 5• Um die Hinterräder zu befestigen, den Radsatz wie in der Abbildung bis zum hörbaren Klicken einsetzen.
- 6• Zur Montage die Gurtschlaufen des Netzkorb in die vorderen Haken A sowie in die hinteren Haken B und C einhaken.
- 7• Diese Abbildung zeigt den Korb richtig eingehakt.
- 8• Der Flaschenhalter kann mit dem jeweiligen Adapter an einer der beiden Laschen am linken oder rechten Griff des Sportwagens befestigt werden.
  - Zur Befestigung des Flaschenhalters am Griff die Lasche aufbiegen und deren geformte Seite auf der Innenseite des Griffs positionieren.
- 9• Den Flaschenhalter bis zum Einschnappen auf die Lasche drücken.

Keine heißen Getränke bzw. Gefäße über 1 kg (2,2 lbs) im Flaschenhalter abstellen.

### VERDECK

- Das Verdeck ist mit einem Reißverschluss ausgestattet, mit dem der Reißverschluss des Regenschutzes oder des Mückennetzes verbunden werden kann (siehe Zubehör).
- 10• Zur Montage des Verdecks die Verdeckhalter bis zum Einschnappen nach unten drücken – siehe Abbildung.
  - 11• Das Verdeck gemäß Abbildung an der Innenseite der Armlehne und hinter der Rückenlehne des Sportwagens festknöpfen.
  - 12• Zum Spannen des Verdecks die Verdeckspanner nach unten drücken. Das Verdeck kann mit der Rückenlehne verstellt werden. Beim Zusammenklappen des Sportwagens müssen die Verdeckspanner wieder gelockert werden.
  - 13• Zum Entfernen des Verdecks muss es vom Sportwagen abgeknöpft werden. Dann sind die Spannvorrichtungen zu lösen und die Kopfteile der Verbindungsstücken anzuheben sowie ins Innere des Sportwagens zu drücken.

### FESTSTELLBREMSE

- 14• Zum Einlegen der Feststellbremse einen Bremshebel mit dem Fuß niederdrücken. Beide Hinterräder müssen arretiert sein. Das Lösen der Bremsen erfolgt in entgegengesetzter Richtung. Bei Stillstand stets die Bremsen des Sportwagens betätigen.

### SICHERHEITSGURT

- 15• A: Stellen Sie sicher, daß der Träger richtig eingeführt worden ist und schieben Sie wie in der Abbildung angezeigt. B: Schnallen Sie den Gurt an, wie in der Abbildung angezeigt.
- 16• Zum Abschnallen drücken Sie auf beiden Seiten der Schnalle und ziehen Sie gleichzeitig den Leibgurt nach außen.

### EINSTELLUNG DER FUSSTÜTZE

- 17• Die Fußstütze kann in drei Stellungen eingestellt werden. Um die Fußstütze nach unten zu verstellen, die beiden seitlichen Hebel nach unten ziehen und gleichzeitig die Fußstütze nach unten verstellen. Um die Fußstütze nach oben zu verstellen, sie einfach soweit anheben, bis sie einrastet.

### EINSTELLUNG DER RÜCKENLEHNE

- 18• Die Rückenlehne lässt sich in drei Positionen zurückklappen. Zum Absenken der Rückenlehne mit beiden Händen die beiden Lehnenregler fassen und zu sich ziehen. Zum Anheben die Rückenlehne nach oben drücken.

### SCHWENKBARE RÄDER

- 19• Zum Fahren mit schwenkbaren Vorderrädern den Hebel, wie dargestellt, nach unten drücken. Zum Fixieren, den Hebel in entgegengesetzte Richtung stellen.

### SCHLIESSEN

- Wenn das Verdeck angebracht ist, vorm Schließen des Sportwagens die Spannvorrichtungen lockern und wenn die Rückenlehne heruntergeklappt wurde, diese anheben.
- 20• Der Sportwagen lässt sich mit einer Hand zusammenklappen: zuerst den einen Hebel und dann den anderen Hebel bis zum Einrasten nach oben ziehen.
  - 21• Am Handgriff hinter der Rückenlehne bis zum vollständigen Schließen nach oben ziehen.
  - 22• Anhand der beidseitigen Verschlusshaken sicherstellen, dass der Sportwagen korrekt geschlossen wurde. Der geschlossene Sportwagen

steht von alleine.

#### TRANSPORT

- 23• Der Sportwagen kann problemlos anhand des mittleren Griffs wie abgebildet gezogen werden (die Vorderräder dürfen nicht auf „drehbar“ gestellt sein).
- 24• Des Weiteren kann der Sportwagen wie abgebildet mit Hilfe des seitlichen Griffs bequem getragen werden.

#### ABZIEHEN DES BEZUGS

- 25• Zum Abziehen des Sportwagenbezugs den Beintrenngurt des Sicherheitsgurtes unter dem Sitz herausziehen. Die Knöpfe des Sitzbezugs lösen und den Bezug von den Haken der Fußstütze abziehen.
- 26• Die Verschlüsse der Sicherheitsgurträger auf der Rückseite der Rückenlehne herausziehen und die Träger der beiden Schultergurte ebenfalls herausziehen.
- 27• Zum Abnehmen der miteinander verbundenen Schultergurte die Gurte wie in der Abbildung aus den Öffnungen des Bezugs herausziehen.
- 28• Die Knöpfe des Bezugs wie in der Abbildung an der Seite lösen. Den Bezug seitlich vom Untergestell abziehen und dabei die Seitenenden des Bezugs laut Abbildung nach oben ziehen.
- 29• Den Gurt (nur auf einer Seite) wie in der Abbildung lösen und dabei die Mutter festhalten. Den vorher gelösten Gurt wie in der Abbildung aus der Öffnung des Bezugs herausziehen.
  - Um den Bezug wieder aufzuziehen, in entgegengesetzter Reihenfolge verfahren und dabei darauf achten, den Gurt wieder zu befestigen.

#### GANCIOMATIC-SYSTEM

Das Ganciomat-System ist das praktische und schnelle System, das es ermöglicht, mit den Ganciomat-Halterungen am Sportwagen den Autositz Primo Viaggio anzubringen, der ebenfalls über das Ganciomat-System verfügt und einzeln erhältlich ist. Primo Viaggio lässt sich von seinem Unterteil (das im Auto bleibt) abnehmen und am Sportwagen befestigen, um das Kind ungestört zu transportieren.

#### GANCIOMATIC-VERBINDUNGSTÜCKE DES SPORTWAGENS

- 30• Um die Ganciomat-Verbindungsstücke des Sportwagens hochzuklappen, den Bezug an den Ecken des Sitzes anheben und die beiden Verbindungsstücke bis zum Einrasten nach oben drehen.
- 31• Um die Ganciomat-Verbindungsstücke des Sportwagens herunterzuklappen, den Hebel nach außen ziehen und gleichzeitig die Verbindungsstücke wie in der Abbildung nach unten drehen.

#### PLIKO X-LITE + PRIMO VIAGGIO

- 32• Zum Befestigen des Autokindersitzes am Sportwagen wie folgt vorgehen:
  - die Feststellbremse des Sportwagens betätigen;
  - das Sportwagenverdeck abnehmen;
  - die Rückenlehne des Sportwagens vollständig herunterklappen;
  - die Fußstütze des Sportwagens in die höchste Position bringen;
  - die Ganciomat-Verbindungsstücke des Sportwagens hochstellen;
  - den Autokindersitz in Richtung der Rückenlehne des Sportwagens positionieren und dabei darauf achten, dass sich die vorderen Haken des Sitzes genau auf der Höhe der Verbindungsstücke des

Sportwagens befinden; anschließend den Sitz bis zum Einrasten nach unten drücken.

- Zum Abnehmen des Autokindersitzes vom Sportwagen ist die entsprechende Bedienungsanleitung hinzuzuziehen.

#### ZUBEHÖR

- 33• **Wickeltasche:** Tasche mit Wickelunterlage, lässt sich am Sportwagen befestigen.
- 34• **Regenschutz:** Regenschutz mit Reißverschluss, der sich mit dem Reißverschluss des Verdecks verbinden lässt
- 35• **Mückennetz:** Mückennetz mit Reißverschluss, der sich mit dem Reißverschluss des Verdecks verbinden lässt.
- 36• **Reisetasche:** Praktische Reisetasche für den Transport des Sportwagens im Flugzeug.

#### REINIGUNG UND PFLEGE

Ihr Produkt ist nur gering wartungsbedürftig. Die Reinigung und Instandhaltung darf ausschließlich von Erwachsenen durchgeführt werden.

- Alle beweglichen Teile unbedingt sauber halten und wenn nötig, mit Leichtöl schmieren.
- Die Metallteile gut trocknen, um die Rostbildung zu vermeiden.
- Die Kunststoffteile regelmäßig mit einem feuchten Lappen reinigen – keine Lösungsmittel oder ähnliche Produkte verwenden.
- Die Stoffteile abbürsten, um den Staub zu entfernen.
- Die Räder staub- und sandfrei halten.
- Den Produkt vor Witterungseinflüssen, wie Wasser, Regen oder Schnee geschützt aufbewahren; eine längere Bestrahlung durch die Sonne kann zu Farbänderungen der verschiedenen Materialien führen.
- Den Produkt an einem trockenen Ort aufbewahren.
- Für die Reinigung des Bezugs sind die folgenden Hinweise zu beachten.



## WARNUNG

- DIESES FAHRZEUG WURDE FÜR DEN TRANSPORT VON NUR EINEM KIND IM SITZEN KONZIPIERT.
- DIESES FAHRZEUG IST FÜR DEN TRANSPORT VON KINDERN AB 6 MONATEN MIT EINEM GEWICHT BIS ZU 15 KG IM SITZEN BESTIMMT. ALS TRAVEL SYSTEM IN KOMBINATION MIT DEM AUTOKINDERSITZ FÜR DIE ALTERSSTUFE 0+ IST DIESES FAHRZEUG FÜR KINDER AB GEBURT GEEIGNET.
- DIESE RITZ IST NICHT GEEIGNET FÜR KINDER UNTER 6 MONATEN.
- SOBALD DAS KIND IN DER LAGE IST VON ALLEIN AUFRECHT ZU SITZEN, DAS GURTSYSTEM BENUTZEN.
- DER KINDERWAGEN WURDE FÜR DEN GEBRAUCH IN VERBINDUNG MIT ANDEREN PRODUKTEN DER REIHE PEG PEREGO GANCIOMATIC ENTWICKELT: PRIMO VIAGGIO, PRIMO VIAGGIO SIP.
- DER ZUSAMMENBAU SOWIE VORBEREITUNG DES PRODUKTS MUSS DURCH ERWACHSENE PERSONEN ERFOLGEN.
- DEN KINDERWAGEN NICHT BENUTZEN, WENN TEILE FEHLEN ODER SCHÄDEN FESTGESTELLT WURDEN.
- IMMER DIE 5-PUNKT-GURTE BENUTZEN; IMMER DEN ZWISCHENBEINGURT IN VERBINDUNG MIT DEM BECKENGURT VERWENDEN.
- DAS KIND NICHT UNBEAUF SICHTIGT LASSEN.
- BEIM ABSTELLEN DES KINDERWAGENS STETS DIE BREMSEN BETÄTIGEN.



- VOR GEBRAUCH PRÜFEN, DASS ALLE VERBINDUNGSELEMENTE KORREKT MITEINANDER VERBUNDEN SIND.
- VOR GEBRAUCH SICHERSTELLEN, DASS AUTOKINDERSITZ BZW. DER SEPARAT ERHÄLTICHE SPORTWAGENSITZ RICHTIG BEFESTIGT SIND.
- NICHT MIT DEN FINGERN IN DIE VERBINDUNGSELEMENTE GREIFEN.
- BEI DER EINSTELLUNG DER BEWEGLICHEN ELEMENTE DES KINDERWAGENS (GRIFF, RÜCKENLEHNE) AUF DAS KIND ACHT GEBEN.
- AM SCHIEBEGRIFF ODER DEN SCHIEBEGRIFFEN HÄNGENDE LASTEN KÖNNEN DIE STABILITÄT DES KINDERWAGENS GEFÄHRDEN. FÜR DAS MAXIMALGEWICHT DER LASTEN HERSTELLERANWEISUNGEN BEACHTEN.
- DER VORDERE SCHUTZBÜGEL IST NICHT DAZU KONZIPIERT, DAS GEWICHT DES KINDES ZU HALTEN UND ERSETZT NICHT DEN SICHERHEITSGURT.
- KEINE LASTEN VON ÜBER 5 KG GEWICHT IN DEN EINKAUFSKORB LEGEN. IN DEN GETRÄNKEHALTER KEINE HÖHEREN LASTEN EINSETZEN, ALS IM GETRÄNKEHALTER SELBST ANGEGEBEN. NIE HEISSGETRÄNKE EINSETZEN. IN DIE VERDECKTASCHEN (FALLS VORHANDEN) KEINE LASTEN VON MEHR ALS 0,2 KG EINSETZEN.
- DAS PRODUKT NICHT IN DER NÄHE VON TREPPEN ODER STUFEN ABSTELLEN; NICHT IN DER NÄHE VON HITZEQUELLEN, OFFENEN FLAMMEN ODER GEFÄHRLICHEN GEGENSTÄNDEN, DIE SICH IN REICHWEITE DES KINDES BEFINDEN, ABSTELLEN.
- DAS BENUTZEN ANDERER ALS DURCH DEN HERSTELLER ZUGELASSENER ZUBEHÖRTEILE KÖNNTE ZU GEFAHREN FÜHREN.
- DIESES PRODUKT IST NICHT ZUM JOGGEN ODER ROLLSCHUHLAUFEN GEEIGNET.

## ES•ESPAÑOL

- **IMPORTANTE: leer atentamente estas instrucciones y conservarlas para una futura utilización. Si no se siguen estas instrucciones, se podría arriesgar la seguridad del niño.**

- PEG PEREGO podrá modificar los modelos descritos en este prospecto, por razones técnicas o comerciales.



Peg Perego S.p.A. cuenta con la certificación ISO 9001.

Dicha certificación ofrece tanto a los clientes como a los consumidores la garantía de una transparencia y confianza por lo que concierne al modo de trabajar de la empresa.

### SERVICIO DE ASISTENCIA

Si por casualidad alguna parte del modelo se pierde o se rompe, usar sólo piezas de repuesto originales Peg Perego. Para todo lo que concierne las reparaciones, cambios, informaciones sobre los productos y la venta de repuestos originales y accesorios, contacte con el Servicio de Asistencia Peg-Perego:  
Tel.: 0039-039-60.88.213  
Fax: 0039-039-33.09.992  
e-mail: [assistenza@pegperego.it](mailto:assistenza@pegperego.it)  
[www.pegperego.com](http://www.pegperego.com)

Peg Perego está a disposición de sus Consumidores para satisfacer lo mejor posible todas sus exigencias. Por eso, conocer lo que piensan nuestros Clientes, es para nosotros muy importante y fundamental. Le agradeceremos mucho si, después de haber utilizado uno de nuestros productos rellena el FORMULARIO DE SATISFACCIÓN DEL CONSUMIDOR que encontrará en internet en la siguiente dirección: "[www.pegperego.com/SSCo.html.en-UK](http://www.pegperego.com/SSCo.html.en-UK)", indicando las posibles observaciones o sugerencias.

### INSTRUCCIONES DE USO

#### APERTURA

- 1• Antes de abrir la silla de paseo hay que quitar los dos tapones de protección de los ganchos como indica la figura pues, si no se quitan, el carro no se abrirá correctamente.
- 2• Para abrir la silla de paseo hay que tirar hacia arriba las dos palancas de los mangos y
- 3• al mismo tiempo levantar la silla de paseo que se abrirá automáticamente. Para verificar que la silla de paseo esté abierta correctamente, controlar los dos ganchos laterales (véase la figura).

#### ENSAMBLAJE DE LA SILLA DE PASEO

- 4• Para montar las ruedas anteriores, bajar la palanca A e introducir las ruedas como indica la figura hasta oír un clic.
- 5• Para montar las ruedas traseras introducir el grupo de ruedas como indica la figura hasta oír clic.
- 6• Para montar la cesta hay que meter las ranuras en los ganchos delanteros A y en los ganchos posteriores B y C.
- 7• La figura muestra la cesta enganchada.
- 8• El portabebidas, gracias a sus dos abrazaderas, se puede poner en el asa derecha o izquierda de la silla de paseo.
  - Para poner el portabebidas en el asa, ensanchar la abrazadera, manteniendo el lado perfilado de la abrazadera dentro del asa de manera que corresponda con el realce.



- 9• Meter la abrazadera en el portabebidas hasta oír clic.  
Se aconseja no poner en el portabebidas bebidas calientes y que pesen más de 1 Kg (2,2 lbs).

#### CAPOTA

- La capota está dotada de cremallera para aplicar el plástico de lluvia o el mosquitero con cremallera (véase la Línea de Accesorios).
- 10• Para montar la capota, empujar hacia abajo los acoples hasta oír clic como indica la figura.
- 11• Abrochar la capota como indica la figura dentro del brazo y en el respaldo de la silla de paseo.
- 12• Para tensar la capota, empujar hacia abajo el compás. La capota puede reclinarsse siguiendo la inclinación del respaldo.
- 13• Para quitar la capota hay que desabotarla de la silla de paseo, aflojar los compases y levantar las aletas de los acoples empujando hacia el interior de la silla de paseo.

#### FRENO

- 14• Para frenar la silla de paseo, bajar con el pie las palancas colocadas en las ruedas posteriores como muestra la figura. Para desbloquear los frenos, actuar en sentido contrario. Cuando la silla de paseo está detenida, siempre hay que dejar accionados los frenos.

#### CINTURÓN DE SEGURIDAD

- 15• A: Asegurarse que los tirantes estén correctamente introducidos, empujando tal y como muestra la figura. B: Enganchar el cinturón actuando como muestra la figura.
- 16• Para desenganchar el cinturón, pulsar en los lados de la hebilla y al mismo tiempo tirar hacia fuera, el cinturón.

#### REGULACIÓN DEL REPOSAPIÉS

- 17• El reposapiés se puede regular en tres posiciones. Para bajar el reposapiés, tirar de las dos palanquitas laterales hacia abajo y al mismo tiempo bajarlo. Para subir el reposapiés, subirlo hacia arriba hasta oír clic.

#### REGULACIÓN DEL RESPALDO

- 18• El respaldo se puede reclinar en tres posiciones. Para bajar el respaldo, coger con ambas manos las dos piezas que regulan el respaldo tirando hacia sí. Para levantarlo empujar el respaldo hacia arriba.

#### RUEDAS GIRATORIAS

- 19• Para hacer que las ruedas anteriores sean giratorias, es necesario bajar la palanca como muestra la figura. Para hacerlas fijas, actuar en la palanca en sentido contrario.

#### CIERRE

Antes de cerrar la silla de paseo, si está montada la capota, aflojar los compases y si el respaldo está bajado, levantarlo.

- 20• La silla de paseo se puede cerrar con una sola mano: tirar hacia arriba primero una palanca y luego la otra hasta oír clic.
- 21• Empuñar el mango central y tirar de él hacia arriba hasta que cierre como indica la figura.
- 22• Comprobar que la silla de paseo esté bien cerrada por medio del gancho de seguridad. La silla de paseo cerrada se sostiene sola en pie.

#### TRANSPORTE

- 23• La silla de paseo se puede transportar cómodamente (manteniendo las ruedas delanteras en posición no giratoria) cogiendo el asa central como indica la figura.
- 24• También se puede transportar gracias al asa lateral como indica la figura.

#### DESENFUNDABLE

- 25• Para quitar la funda de la silla de paseo sacar la correa para la entrepierna del cinturón de seguridad por debajo del asiento. Desenganchar los botones de la funda del asiento y sacar la funda de los ganchos del reposapiés.
- 26• Sacar por detrás del respaldo las hebillas de los tirantes del cinturón de seguridad y sacar los tirantes de los dos protege-hombros.
- 27• Para sacar los protege-hombros, al estar unidos entre ellos, hay que sacarlos por las ranuras de la funda como indica la figura.
- 28• Desenganchar los botones de la funda lateralmente como indica la figura. Sacar la funda lateralmente del chasis, tirando hacia arriba los laterales de la funda como indica la figura.
- 29• Desenroscar la correa (sólo por un lado) como indica la figura manteniendo el dedo debajo de la tuerca. Sacar la correa precedentemente desenroscada de la silla de paseo por la ranura de la funda como indica la figura.
- Para volver a montar la funda en la silla de paseo hacer las mismas operaciones en sentido contrario sin olvidarse de enroscar la correa.

#### GANCIOMATIC SYSTEM

Ganciomatic System es el sistema práctico y rápido que permite enganchar en la silla de paseo la silla de auto Primo Viaggio, que también está dotada de sistema Ganciomatic y se puede comprar por separado. Primo Viaggio se desengancha de la base (que queda en el automóvil) y se engancha en la silla de paseo para transportar al niño sin molestarlo.

#### ACOPLES GANCIOMATIC DE LA SILLA DE PASEO

- 30• Para subir los acoples Ganciomatic de la silla de paseo, levantar el saco en los ángulos del asiento y girar hacia arriba los dos acoples hasta oír clic.
- 31• Para bajar los acoples Ganciomatic de la silla de paseo, tirar hacia fuera la palanquita y al mismo tiempo girar hacia abajo los acoples como indica la figura.

#### PLIKO X-LITE + PRIMO VIAGGIO

- 32• Para enganchar la silla de auto a la silla de paseo hay que:
- frenar la silla de paseo;
  - quitar la capota de la silla de paseo;
  - bajar completamente el respaldo de la silla de paseo;
  - levantar el reposapiés de la silla de paseo en la posición más alta;
  - levantar los acoples Ganciomatic de la silla de paseo;
  - poner la silla de auto hacia el respaldo de la silla de paseo de manera que correspondan los ganchos delanteros de la silla con los acoples de la silla de paseo; luego empujar la silla hacia abajo hasta oír clic.
- Para desenganchar la silla de auto de la silla de paseo consultar el manual de instrucciones.

#### LÍNEA DE ACCESORIOS

- 33• Bolso con cambiador: bolso con colchoneta para cambiar al bebé, que se puede enganchar a la silla de paseo.
- 34• Plástico de lluvia: plástico de lluvia con cremallera que se puede aplicar a la capota mediante la cremallera
- 35• Mosquitero: mosquitero con cremallera, que se puede aplicar a la capota mediante la cremallera
- 36• Bolso de viaje: práctico bolso para llevar la silla de paseo en el avión

## LIMPIEZA & MANTENIMIENTO

Su producto necesita un mínimo mantenimiento. Las operaciones de limpieza y mantenimiento tiene que ser efectuadas sólo por adultos.

- Se aconseja mantener limpias las partes en movimiento y si hiciera falta, lubricarlas con aceite ligero.
- Secar las partes de metal del producto para evitar que se oxiden.
- Limpiar periódicamente las partes de plástico con un paño húmedo, no usar disolventes ni otros productos parecidos.
- Cepillar las partes de tejido para quitar el polvo.
- Mantener limpias las ruedas quitando polvo y arena.
- Proteger el producto contra los agentes atmosféricos, agua, lluvia o nieve; la exposición continua y prolongada al sol puede causar cambios de color en muchos materiales.
- Conservar el producto en un sitio seco.
- Para lavar el saco, seguir las instrucciones siguientes.



## CUIDADO

- ÉSTE VEHÍCULO HA SIDO PROYECTADO PARA TRANSPORTAR UN SOLO NIÑO EN SU ASIENTO.
- ÉSTE VEHÍCULO HA SIDO HOMOLOGADO PARA LLEVAR NIÑOS DE 6 MESES CON HASTA 15 KG EN SU ASIENTO, USADO COMO TRAVEL SYSTEM EN COMBINACIÓN CON LA SILLA DE AUTO DE GRUPO 0+, ÉSTE VEHÍCULO SE PUEDE USAR YA DESPUÉS DEL NACIMIENTO.
- ÉSTA BUTACA NO ES APTA PARA NIÑOS DE EDAD INFERIOR A LOS 6 MESES.
- UTILIZAR UN SISTEMA DE RETENCIÓN SOLO CUANDO EL NIÑO SEA CAPAZ DE ESTAR SENTADO SOLO.
- ESTE VEHÍCULO HA SIDO DISEÑADO PARA SER USADO COMBINÁNDOLO CON LOS PRODUCTOS PEG PEREGO GANCIOMATIC: PRIMO VIAGGIO Y PRIMO VIAGGIO SIP.
- LAS OPERACIONES DE MONTAJE Y DE PREPARACIÓN DEL ARTÍCULO TIENEN QUE REALIZARLAS SOLO LOS ADULTOS.
- NO UTILICE EL PRODUCTO SI FALTA ALGUNA PARTE O SI PRESENTA ROTURAS.
- UTILICE SIEMPRE LOS CINTURONES CON CINCO PUNTOS; UTILICE SIEMPRE LA TIRA ENTREPIERNAS DEL CINTURÓN CON LA CORREA DE LA CINTURA.
- PUEDE SER PELIGROSO DEJAR AL NIÑO SIN VIGILANCIA.
- CUANDO ESTÁN PARADOS, UTILICE SIEMPRE LOS FRENOS.
- ANTES DE USAR LA SILLA DE PASEO ASEGÚRESE DE QUE TODOS LOS MECANISMOS DE ENGANCHE ESTÉN ACOPLADOS CORRECTAMENTE.
- ANTES DE USAR LA SILLA DE PASEO ASEGÚRESE DE QUE LA SILLA DE AUTO O LA SILLITA EXTRAÍBLE ESTÉN CORRECTAMENTE ENGANCHADAS.
- EVITE INTRODUCIR LOS DEDOS EN LOS MECANISMOS.
- PRESTE ATENCIÓN AL NIÑO CUANDO SE REGULAN LOS MECANISMOS (ASA, RESPALDO).
- TODA CARGA COLGADA DEL ASA O DE LAS MANILLAS PUEDE HACER QUE LA SILLA DE PASEO SEA INESTABLE; SIGA LAS INDICACIONES DEL FABRICANTE CONCERNIENTES AL PESO MÁXIMO QUE SE PUEDE COLGAR.
- LA BARRA FRONTAL NO ESTÁ CONCEBIDA PARA SOPORTAR EL PESO DEL NIÑO; NO ESTÁ CONCEBIDA PARA SUJETAR AL NIÑO EN EL ASIENTO Y NO SUSTITUYE EL CINTURÓN DE SEGURIDAD.
- NO INTRODUZCA EN LA CESTA PORTAOBJETOS

UNA CARGA QUE PESE MÁS DE 5 KG. NO META EN EL PORTABEBIDAS UN PESO SUPERIOR A LO QUE ESPECIFICA EL PORTABEBIDAS EN CUESTIÓN Y NO META NUNCA BEBIDAS CALIENTES. NO META EN LOS BOLSILLOS DE LAS CAPOTAS (SI LAS HUBIERA) UN PESO SUPERIOR A 0.2 KG.

- NO UTILICE EL PRODUCTO CERCA DE ESCALERAS O ESCALONES; NO LO UTILICE CERCA DE FUENTES DE CALOR, LLAMAS LIBRES U OBJETOS PELIGROSOS QUE ESTÉN AL ALCANCE DE LOS BRAZOS DEL NIÑO.
- PUEDE SER PELIGROSO UTILIZAR ACCESORIOS NO HOMOLOGADOS POR EL FABRICANTE.
- ESTE PRODUCTO NO ESTÁ CONCEBIDO PARA CORRER NI PARA LAS CARRERAS CON PATINES.

# PT•PORTUGUÊS

- **IMPORTANTE: leia atentamente estas instruções, conserve-as para sua futura utilização. A segurança da criança pode ser colocada em risco, caso tais instruções não sejam respeitadas.**
- A Peg Perego poderá efectuar em qualquer momento modificações aos modelos descritos nesta publicação, por motivos de natureza técnica ou comercial.



A Peg Perego S.p.A. é certificada ISO 9001.

A certificação oferece aos clientes e aos consumidores a garantia de uma transparência e confiança no modo de trabalhar da empresa.

## SERVIÇO DE ASSISTÊNCIA

No caso de perda ou dano de partes do modelo, use somente peças originais Peg Perego. Caso necessite de reparar, substituir, informar-se sobre os produtos Pegerego, ou também, adquirir peças originais e acessórios, procure o Serviço de Assistência Peg-Perego:

tel.: 0039-039-60.88.213,  
fax: 0039-039-33.09.992,  
e-mail: [assistenza@pegperego.it](mailto:assistenza@pegperego.it),  
[www.pegperego.com](http://www.pegperego.com)

A Peg Perego é a disposição de seus Consumidores para satisfazê-los no melhor modo possível. Por isto, conhecer a opinião dos nossos Clientes, para nos é muito importante e precioso. Portanto agradecemos muito se logo após ter utilizado um nosso produto V.Sa. queira preencher, enviando-nos suas observações ou sugestões, o QUESTIONÁRIO SATISFAÇÃO DO CONSUMIDOR que encontrará em internet ao seguinte endereço: "[www.pegperego.com/SSCo.html.it](http://www.pegperego.com/SSCo.html.it)".

## INSTRUÇÕES DE USO

### ABERTURA

1. Antes de abrir o carrinho é necessário retirar as duas tampas de protecção dos ganchos como mostra a figura, de outro modo o carrinho não será correctamente aberto.
2. Para abrir a cadeira de passeio, é necessário puxar as duas alavancas das pegs para cima e
3. ao mesmo tempo levantar a cadeira de passeio que se abrirá automaticamente. Para ver se a cadeirinha de passeio está aberta correctamente, verificar os dois ganchos laterais (ver figura).

### MONTAGEM DA CADEIRA DE PASSEIO

4. Para montar as rodas dianteiras, baixar a alavanca A e enfiar a roda como representado na figura até fazer um estalido.
5. Para montar as rodas traseiras, introduza o grupo rodas, assim como na figura, até sentir o clique.
6. Para montar a cesta, introduza as ranhuras da cesta nos ganchos da frente A e nos ganchos de trás B e C.
7. A figura mostra a cesta já montada.
8. O porta biberão pode ser aplicado na pega esquerda ou direita da cadeira, graças às duas braçadeiras.
  - Para aplicar o porta biberão, alargue a braçadeira a manter o lado modelado da braçadeira dentro da pega em correspondência ao relevo.
9. Insira a braçadeira no porta biberão até ouvir um clique.

Aconselhamos a não colocar bebidas muito quentes ou com peso superior a 1 Kg (2,2 lbs) no porta biberão.

### CAPOTA

- A capota dispõe de fecho para aplicar a cobertura para a chuva ou o mosquiteiro com fecho (ver a Linha de Acessórios).
10. Para montar a capota, empurre os encaixes para baixo até ouvir um clique como mostra na figura.
  11. Abotoe a capota à vestidura como mostra a figura, ao interior dos braços e nas costas da cadeira de passeio.
  12. Para tensar a capota, pressione o compasso para baixo. A capota pode ser reclinada seguindo a inclinação do encosto.
  13. Para retirar a capota, é preciso desabotoá-la da cadeira de passeio, afrouxar os compassos e levantar as abas dos encaixes empurrando para dentro da cadeira de passeio.

### TRAVÃO

14. Para travar a cadeira, baixe com o pé o travão posicionado sobre as rodas posteriores conforme a figura. Para liberar o travão, haja no sentido contrário. Quando estiver parado, accionar sempre os travões da cadeira de passeio.

### CINTO DE SEGURANÇA

15. A: Assegure-se que os cintos estejam correctamente introduzidos, empurrando-os como ilustrado na figura. B: Aperte o cinto, actuando como mostra a figura.
16. Para desapertar o cinto, pressione aos lados da fivela e simultaneamente, puxe o cinto para fora.

### REGULAÇÃO DO REPOUSA PÉS

17. O repouso pés é regulável em três posições. Para baixar o repouso pés, puxe as duas alavancas laterais para baixo e simultaneamente, baixe-o. Para levantar o repouso pés, levante-o para cima até sentir o clique.

### REGULAÇÃO DO ENCOSTO

18. O encosto é reclinável em três posições. Para baixar o encosto, agarre com as duas mãos os dois reguladores de encosto e puxe-os para si. Para levantá-lo, empurre o encosto para cima.

### RODAS GIRATÓRIAS

19. Para fazer com que as rodas dianteiras girem em todas as direcções, deve-se baixar a alavanca, conforme indicado na figura. Para fazer com que elas sejam fixas, levante a alavanca.

### FECHO

- Antes de fechar a cadeira de passeio, se a capota estiver colocada, desapertar as molas e, se o encosto estiver baixado, levantá-lo.
20. É possível fechar a cadeirinha de passeio com apenas uma mão: primeiro, puxar uma alavanca para cima e, depois, a outra até fazer o estalido.
  21. Agarre a pega central e puxe-a para cima até fechar, como mostra na figura.
  22. Para ter a certeza que a cadeira está fechada correctamente verifique o gancho de segurança. Quando está fechado a cadeira sustem-se na vertical.

### TRANSPORTE

23. A cadeira de passeio pode ser transportada comodamente (com as rodas da frente travadas) agarrando na pega central como mostra na figura.
24. Também pode ser transportada usando a pega lateral, como mostra a figura.

### RETIRADA DA VESTIDURA EM TECIDO

25. Para retirar a vestidura em tecido da cadeira de

passeio, retire o divisor de pernas do cinto de segurança debaixo do assento. Solte os botões da vestidura do assento e retire a vestidura dos ganchos do repousa-pés.

- 26• Retire as fitas das alças do cinto de segurança da parte de trás do encosto, e retire as alças dos cintos das costas.
- 27• Para retirar os cintos das costas, sendo presos entre si, é preciso retirá-los das fissuras da vestidura, como na figura.
- 28• Solte os botões da vestidura lateralmente, como na figura. Retire a vestidura lateralmente do chassis a puxar para cima suas laterais, como na figura.
- 29• Desprenda o cintinho (somente de um lado) como na figura, a manter o dedo sob a porca. Retire o cintinho solto anteriormente da cadeira de passeio, da fissura da vestidura assim como na figura.
  - Para remontar a vestidura na cadeira de passeio, proceda no sentido inverso.

### GANCIOMATIC SYSTEM

O Ganciomatic System é um sistema prático e rápido que permite enganchar a cadeira de passeio, graças aos encaixes Ganciomatic, a cadeira para automóvel Primeira Viagem, também dotada de Ganciomatic System, pode ser comprada separadamente. Primeira Viagem se desengancha de sua base (que fica no automóvel) e se engancha à cadeira de passeio para transportar a criança sem incomodá-la.

#### ENCAIXES GANCIOMATIC DA CADEIRA DE PASSEIO

- 30• Para levantar os encaixes Ganciomatic da cadeira de passeio, levante a vestidura nos cantos do assento e gire os dois encaixes para cima até fazer clique.
- 31• Para baixar os encaixes Ganciomatic da cadeira de passeio, puxe a alavanca para fora e simultaneamente, gire os encaixes para baixo assim como na figura.

#### PLIKO X-LITE + PRIMO VIAGGIO

- 32• Para enganchar a cadeira para automóvel àquela para passeio, é preciso:
  - travar a cadeira de passeio;
  - retirar a capota da cadeira de passeio;
  - baixar completamente o encosto da cadeira de passeio;
  - levantar o repousa-pés da cadeira de passeio para a posição mais alta;
  - levantar os encaixes Ganciomatic da cadeira de passeio;
  - colocar a cadeirinha para automóveis virada em direcção ao encosto da cadeira de passeio, de forma que os ganchos dianteiros da cadeirinha para automóveis corresponda com os encaixes da cadeira de passeio, empurre então a cadeirinha para automóveis para baixo até sentir o clique.
- Para desenganchar a cadeira para automóvel da cadeira de passeio consulte o seu manual de instruções.

### LINHA DE ACESSÓRIOS

- 33• **Bolsa de Troca:** Bolsa com colchãozinho para a troca do bebé, que pode ser enganchada à cadeira de passeio.
- 34• **Plástico protector de chuva:** Plástico protector de chuva com fecho aplicável à capota com fecho.
- 35• **Rede mosquito:** Mosquiteiro com fecho, aplicável à capota com fecho.
- 36• **Mala para viagem:** Prática bolsa para o transporte aéreo da cadeira de passeio.

### LIMPEZA E MANUTENÇÃO

O seu produto necessita de um mínimo de manutenção. As operações de limpeza e de manutenção devem ser feitas somente por pessoas adultas.

- Aconselha-se de manter limpas todas as partes em movimento e se for necessário, lubrificá-las com óleo leve.
- Enxugar as partes de metal do produto para prevenir contra a ferrugem.
- Periodicamente limpar as partes de plástico com um pano húmido, não usar solventes ou outros produtos semelhantes.
- Passar uma escova nas partes de tecido para eliminar a poeira.
- Manter as rodas limpas sem poeira e areia.
- Proteger o produto contra os agentes atmosféricos, água, chuva ou neve; a exposição contínua e prolongada ao sol pode causar mudanças de cor em muitos materiais.
- Conservar o produto em um lugar seco.
- Para a lavagem da vestidura, siga as seguintes indicações.



## ATENÇÃO

- ESTE VEÍCULO FOI PROJECTADO PARA TRANSPORTAR UMA CRIANÇA SENTADA.
- ESTE VEÍCULO É HOMOLOGADO PARA CRIANÇAS DE 6 MESES OU ATÉ 15 KG A SENTAR. USADO COMO TRAVEL SYSTEM EM CONJUNTO COM A CADEIRINHA PARA AUTOMÓVEL DO GRUPO 0+, ESTE VEÍCULO É CONSIDERADO A PARTIR DO NASCIMENTO.
- ESTE ASSENTO NÃO É INDICADO PARA CRIANÇAS COM MENOS DE 6 MÊSES DE IDADE.
- USE UM SISTEMA DE RETENÇÃO LOGO QUE A CRIANÇA SEJA CAPAZ DE FICAR SENTADA AUTONOMAMENTE.
- ESTE VEÍCULO FOI PROJECTADO PARA SER USADO CONJUNTAMENTE COM OS PRODUTOS PEG PEREGO GANCIOMATIC: PRIMO VIAGGIO, PRIMO VIAGGIO SIP.
- AS OPERAÇÕES DE MONTAGEM E PREPARAÇÃO DO PRODUTO DEVEM SER EFECTUADAS SOMENTE POR ADULTOS.
- NÃO UTILIZE O PRODUTO SE APRESENTAR DEFEITOS OU SE FALTEM PEÇAS.
- UTILIZE SEMPRE CINTOS COM CINCO PONTOS; UTILIZE SEMPRE O DIVISOR DE PERNAS DO CINTO COMBINADO COM CINTINHO DA CINTURA.
- PODERIA SER PERIGOSO DEIXAR SUA CRIANÇA SOZINHA.
- QUANDO PARADO, ACCIONE SEMPRE OS TRAVÕES.
- ANTES DE USAR, CERTIFIQUE-SE QUE TODOS OS MECANISMOS DE ENCAIXE ESTEJAM PRESOS CORRECTAMENTE.
- ANTES DE USAR, CERTIFIQUE-SE QUE A CADEIRA PARA AUTOMÓVEL OU O ASSENTO ESTEJAM PRESOS CORRECTAMENTE.
- EVITE INTRODUIZIR OS DEDOS NOS MECANISMOS.
- PRESTE ATENÇÃO À PRESENÇA DA CRIANÇA QUANDO EFECTUAR OPERAÇÕES DE REGULAGEM DOS MECANISMOS (MANILHÁ E ENCOSTO).
- TODA E QUALQUER CARGA PENDURADA NAS MANILHAS PODE FAZER COM QUE O PRODUTO TORNE-SE INSTÁVEL; SIGA AS INDICAÇÕES DO FABRICANTE, COM RELAÇÃO ÀS CARGAS MÁXIMAS QUE PODEM SER USADAS.
- O POUSA-MÃOS NÃO FOI PROJECTADO PARA SUPORTAR O PESO DE UMA CRIANÇA; O POUSA-MÃOS NÃO FOI DESENHADO PARA SEGURAR A



CRIANÇA NO ASSENTO E NÃO SUBSTITUI O CINTO DE SEGURANÇA.

- NÃO COLOQUE NO CESTINHO DE PACOTES UM PESO SUPERIOR A 5 KG. NÃO INTRODUZA NOS PORTA-BEBIDAS PESOS MAIORES DE QUANTO ESPECIFICADO NO PRÓPRIO PORTA-BEBIDAS E JAMAIS BEBIDAS QUENTES. NÃO INTRODUZA NOS BOLSOS DA CAPOTA (SE PRESENTES) PESOS SUPERIORES A 0,2 KG.
- NÃO UTILIZE O PRODUTO PRÓXIMO A ESCADAS OU DEGRAUS, NÃO UTILIZE-O PRÓXIMO A FONTES DE CALOR, CHAMAS LIVRES E OBJECTOS PERIGOSOS AO ALCANCE DA CRIANÇA.
- PODERIA SER PERIGOSO UTILIZAR ACESSÓRIOS NÃO APROVADOS PELO FABRICANTE.
- ESTE PRODUTO NÃO É INDICADO PARA O JOGGING OU CORRIDA COM PATINS.

## NL•NEDERLANDS

- **BELANGRIJK: lees aandachtig deze instructies en bewaar ze ook voor later. U brengt uw kind in gevaar als u deze instructies niet naleeft.**
- Peg Perego kan op ieder gewenst moment wijzigingen aanbrengen op de modellen die in deze publicatie beschreven worden, om reden van technische of commerciële aard.



Peg Perego S.p.A. heeft een ISO 9001-certificaat.

De certificering biedt klanten en consumenten de garantie van doorzichtigheid en vertrouwen in de manier van werken van het bedrijf.

### ASSISTENTIEDIENST

Indien delen van het model per ongeluk verloren gaan of beschadigd raken dan dient u alleen originele reserveonderdelen van Peg Perego te gebruiken. Voor eventuele reparaties of vervanging van de producten, alsmede voor informatie over de producten, de verkoop van originele reserveonderdelen en accessoires, neemt u contact op met de Assistentiedienst van Peg-Perego:  
tel.: 0039-039-60.88.213,  
fax: 0039-039-33.09.992,  
e-mail: [assistenza@pegperego.it](mailto:assistenza@pegperego.it),  
[www.pegperego.com](http://www.pegperego.com)

Peg Perego staat ter beschikking van de Consument om zo goed mogelijk aan diens wensen tegemoet te komen. Daarom is het voor ons uiterst belangrijk om de mening van onze klanten te kennen. Wij zullen u daarom dankbaar zijn indien u, na het gebruik van één van onze producten, de VRAGENLIJST TEVREDEN KLANTEN wilt invullen die u in het internet vindt, op het volgende adres: "[www.pegperego.com/SSCo.html](http://www.pegperego.com/SSCo.html).it", waarbij u opmerkingen kunt plaatsen of suggesties kunt doen.

### INSTRUCTIES VOOR HET GEBRUIK

#### OPENEN

- 1• Alvorens de wandelwagen te openen moeten de twee doppen die als bescherming van de haken dienen worden weggenomen, zoals de afbeelding toont, anders kan de wandelwagen niet correct geopend worden.
- 2• Om de wandelwagen te openen moeten de twee hendels op de handgrepen omhoog getrokken worden.
- 3• Til op hetzelfde moment de wandelwagen omhoog, die dan automatisch open gaat. Om na te kijken of de wandelwagen correct geopend is moeten de twee haken aan de zijkanen gecontroleerd worden (zie afbeelding).

#### ASSEMBLAGES VAN DE WANDELWAGEN

- 4• Om de voorwielen te monteren duwt u hendel A omlaag en steekt u het wiel naar binnen, zoals de afbeelding toont, tot de klik.
- 5• Om de achterwielen te monteren, de wielgroep naar binnen steken zoals de afbeelding toont, tot de klik.
- 6• Om de mand te monteren bevestigt u de sleuven aan de voorste haken A en aan de achterste haken B en C.
- 7• De afbeelding toont de bevestigde mand.
- 8• De flesjeshouder wordt aan de linker of rechter handgreep van de wandelwagen bevestigd met



behulp van de twee klemelementen.

- Om de flesjeshouder aan de handgreep te bevestigen opent u het klemelement waarbij u de geprofileerde zijde van het klemelement aan de binnenzijde van de handgreep plaatst, ter hoogte van het reliëf.
- 9• Steek het andere klemelement naar binnen, tot u de klik hoort.  
Plaats geen warme dranken in de flesjeshouder, en met een gewicht van meer dan 1 Kg (2,2 lbs).

#### KAP

- De kap heeft een rits voor de bevestiging van het regenscherm of het muggenscherm met rits (zie de Accessoires).
- 10• Om de kap te monteren duwt u de aansluitpunten omlaag, tot u de klik hoort, zoals de afbeelding toont.
- 11• Knoop de kap vast, zoals de afbeelding toont, aan de binnenkant van de armleniging en aan de rugleniging van de wandelwagen.
- 12• Om de kap te openen duwt u de passer omlaag. De kap kan schuin geplaatst worden door de schuine stand van de rugleniging te volgen.
- 13• Om de kap weg te nemen knoopt u hem los van de wandelwagen, ontspant u de passers en zet u de lipjes van de aansluitpunten omhoog door ze in binnenwaartse richting van de wandelwagen te duwen.

#### REM

- 14• Om het wandelwagentje te remmen moet u met uw voet de hendels omlaag drukken die op de achterwielen geplaatst zijn, zoals de afbeelding toont. Om de remmen te deblokken gaat u in omgekeerde volgorde te werk. Wanneer u stilstaat moet u altijd de remmen van de wandelwagen activeren.

#### VEILIGHEIDSGORDEL

- 15• A: Controleer of de riem correct bevestigd is, door te duwen zoals de afbeelding toont. B: Koppel de riem vast door te werk te gaan zoals de afbeelding toont.
- 16• Om de riem los te koppelen drukt u aan beide zijden van de gesp en trekt u op hetzelfde moment de taillieriem in buitenwaartse richting.

#### INSTELLING BENENSTEUN

- 17• De benensteun kan in drie standen worden gezet. Om de benensteun omlaag te plaatsen trekt u de twee hendeltjes aan de zijkanten omlaag en op hetzelfde moment plaatst u de benensteun omlaag. Om de benensteun omhoog te plaatsen duwt u de steun omhoog tot u de klik hoort.

#### INSTELLING RUGLEUNING

- 18• De rugleniging kan in drie standen worden gezet. Om de rugleniging omlaag te plaatsen, tilt u de twee regelaars met beide handen op en duwt u ze naar u toe. Om de rugleniging omhoog te plaatsen, duwt u de rugleniging omhoog.

#### ZWENKWIELEN

- 19• Om van de voorwielen zwenkwieLEN te maken moet u de hendel omlaag plaatsen, zoals de afbeelding toont. Om de wielen weer vast te zetten draait u de hendel tegen de wijzers van de klok in.

#### SLUITEN

Voordat u de wandelwagen sluit, indien de kap aangebracht is, moeten de kompassen worden losgezet en de eventueel omlaag geplaatste rugleniging omhoog geplaatst worden.

- 20• Het is mogelijk de wandelwagen met één hand te sluiten: trek eerst één hendel omhoog en vervolgens de andere tot de klik.

- 21• Neem de middelste handgreep vast en trek deze omhoog tot sluiting plaatsvindt, zoals de afbeelding toont.
- 22• Controleer of de wandelwagen correct gesloten is door de veiligheidshaak. De gesloten wandelwagen moet alleen overeind blijven staan.

#### VERVOER

- 23• De wandelwagen kan moeiteloos vervoerd worden (waarbij de voorwielen niet in de zwenkstand mogen staan), door de middelste handgreep vast te nemen, zoals de afbeelding toont.
- 24• De wandelwagen kan ook vervoerd worden met de handgreep aan de zijkant, zoals de afbeelding toont.

#### WEGNEMEN VAN DE BEKLEDING

- 25• Om de bekleding van de wandelwagen los te maken, trekt u de benenscheider van onder de zitting los van de veiligheidsgordel. Maak de knopen van de zak los van de zitting en trek de zak los van de haken van de benensteun.
- 26• Trek de gespen van de riempjes van de veiligheidsgordel los van de achterzijde van de rugleniging en trek de riempjes uit de twee schouderelementen.
- 27• Om de aan elkaar bevestigde schouderelementen los te maken, trekt u ze uit de gleuven van de zak, zoals de afbeelding toont.
- 28• Maak de knopen van de zak aan de zijkanten los, zoals de afbeelding toont. Haal de zak zijdelings los van het frame. Trek de zijkanten van de zak in opwaartse richting, zoals de afbeelding toont.
- 29• Schroef het riempje (slechts aan één zijde) los, zoals de afbeelding toont, waarbij u uw vinger onder de moer houdt. Trek het eerder losgeschroefde riempje uit de wandelwagen via de gleuf van de zak, zoals de afbeelding toont.
- Om de zak opnieuw op de wandelwagen te monteren, gaat u in omgekeerde volgorde te werk. Zorg ervoor het riempje weer vast te schroeven.

### GANCIOMATIC SYSTEM

Het Ganciomatic Systeem is het praktische en snelle systeem dat u in staat stelt om, dankzij de Ganciomatic aansluitpunten, het autozitje Primo Viaggio, dat ook over een Ganciomatic Systeem beschikt en los verkrijgbaar is, op de wandelwagen te bevestigen. De Primo Viaggio wordt van de basis (die in de auto blijft) losgekoppeld en op de wandelwagen vastgekoppeld om het kind te vervoeren zonder het te storen.

#### GANCIOMATIC AANSLUIPTUNEN VAN DE WANDELWAGEN

- 30• Om de Ganciomatic aansluitpunten van de wandelwagen omhoog te plaatsen, tilt u de zak op in de hoeken van de zitting en draait u de twee aansluitpunten omhoog tot de klik.
- 31• Om de Ganciomatic aansluitpunten van de wandelwagen omlaag te plaatsen, trekt u het hendeltje in buitenwaartse richting en draait u op hetzelfde moment de aansluitpunten omlaag, zoals de afbeelding toont.

#### PLIKO X-LITE + PRIMO VIAGGIO

- 32• Om het autozitje op de wandelwagen te bevestigen gaat u als volgt te werk:
- rem de wandelwagen;
  - verwijder de kap van de wandelwagen;
  - plaats de rugleniging van de wandelwagen volledig omlaag;
  - zet de benensteun van de wandelwagen in de hoogste stand;
  - plaats de Ganciomatic aansluitpunten van de wandelwagen omhoog;

- breng het autozitje in positie in de richting van de rugleuning van de wandelwagen, en zorg ervoor dat de haken aan de voorkant van het zitje zich op één lijn bevinden met de haken van de wandelwagen. Duw het zitje vervolgens omlaag tot u de klik hoort.
- Om het autozitje los te maken van de wandelwagen, raadpleegt u de handleiding met instructies ervan.

### ACCESSOIRES

- 33• **Tas Verschoning:** Tas met matrasje voor de verschoning van de baby, kan aan de wandelwagen bevestigd worden.
- 34• **Regenscherm:** Regenscherm met rits, kan aan de kap met rits bevestigd worden
- 35• **Muggenscherm:** Muggenscherm met rits, kan aan de kap met rits bevestigd worden.
- 36• **Reistas:** Praktische tas om de wandelwagen in het vliegtuig mee te nemen.

### REINIGING EN ONDERHOUD

Uw product heeft een minimum aan onderhoud. Reiniging en onderhoud mogen alleen uitgevoerd worden door volwassenen.

- Het wordt geadviseerd alle bewegende delen schoon te houden en zonodig te smeren met lichte olie.
- Droog de metalen delen van het product, om roestvorming te voorkomen.
- Reinig regelmatig de plastic delen met een vochtige doek, gebruik geen oplosmiddelen of gelijkaardige producten.
- Reinig het doek met een borstel om vuil te verwijderen.
- Houd de wielen schoon van stof en zand.
- Bescherm het product tegen de weersomstandigheden, water, regen of sneeuw; de continue en langdurige blootstelling aan zonlicht kan een kleurverandering van vele materialen veroorzaken.
- Bewaar het product op een droge plek.
- Om de zak te wassen, volgt u onderstaande aanwijzingen op.



## LET OP

- DIT VOERTUIG IS BEDOELD OM 1 KIND IN HET STOELTJE TE TRANSPORTEREN.
- DIT VOERTUIG IS GOEDGEKEURD VOOR KINDEREN VAN 6 MAANDEN TOT 15 KG IN HET STOELTJE. GEBRUIKT ALS TRAVEL SYSTEM GECOMBINEERD MET HET AUTOSTOELTJE VAN DE GROEP 0+ IS DIT VOERTUIG OOK BEDOELD VOOR PASGEBOREN KINDEREN.
- DIT STOELTJE IS NIET GESCHIKT VOOR KINDEREN JONGER DAN 6 MAANDEN.
- GEBRUIK VEILIGHEIDSGORDELS ZODRA HET KIND ALLEEN RECHTOP KAN ZITTEN.
- DIT VOERTUIG IS BEDOELD OM TE WORDEN GEBRUIKT IN COMBINATIE MET DE ANDERE PRODUCTEN VAN DE SERIE PEG PEREGO GANCIOMATIC: PRIMO VIAGGIO, PRIMO VIAGGIO SIP.
- ALLEEN VOLWASSENEN MOGEN DIT ARTIKEL MONTEREN EN OPBOUWEN.
- GEBRUIK HET PRODUCT NIET ALS ER DELEN AAN ONTBREKEN OF STUK ZIJN.
- GEBRUIK ALTIJD DE VIJFPUNTSGORDELS; GEBRUIK ALTIJD DE GORDEL TUSSEN DE BEENTJES IN COMBINATIE MET DE BUIKGORDEL.

- LAAT UW KIND NIET ONBEWAAKT ALLEEN, DIT KAN GEVAARLIJK ZIJN.
- ZET ALTIJD DE REMMEN OP ALS U NIET RIJDT.
- CONTROLEER VOORDAT U HET PRODUCT GEBRUIKT OF ALLE BEVESTIGINGEN EN BEVEILIGINGEN VAST ZIJN GEMAAKT.
- CONTROLEER VOORDAT U HET PRODUCT GEBRUIKT OF HET AUTOSTOELTJE OF DE VERHOOGDE ZITTING GOED VAST ZIJN GEMAAKT.
- STEEK UW VINGERS NIET IN DE MECHANISMEN.
- LET GOED OP HET KIND ALS U IETS AFSTELT AAN DE MECHANISMEN (HANDGREPEN, RUGLEUNING ENZ.)
- IETS WAT AAN DE HANDGREEP OF HANDGREPEN HANGT, KANT HET PRODUCT ONSTABIEL MAKEN; LEEF DE VOORSCHRIFTEN VAN DE FABRIKANT INZAKE DE VERVOERBARE GEWICHTEN NA.
- DE STEUN VOORAAN IS NIET GESCHIKT OM HET GEWICHT VAN EEN KIND TE DRAGEN. HET IS NIET BEDOELD OM HET KIND TEGEN TE HOUDEN IN HET STOELTJE EN VERVANGT DE VEILIGHEIDSGORDEL NIET.
- STEEK NIET MEER GEWICHT DAN 5 KG IN DE BERGRUIMTE. STEEK IN DE KLERENBERGRUIMTE NIET MEER GEWICHT DAN VOORGESCHREVEN OP DE KLERENBERGRUIMTE ZELF EN DOE ER NOOIT WARM DRANKEN IN. STEEK IN DE ZAKKEN OP DE KAP (INDIEN AANWEZIG) NIETS DAT MEER DAN 0,2 KG WEEGT.
- GEBRUIK HET PRODUCT NIET OP TRAPPEN OF TREDEN; GEBRUIK HET NIET IN DE BUURT VAN WARMTEBRONNEN, VRIJE VLAMMEN OF GEVAARLIJKE VOORWERPEN BINNEN HET GRIJPBEREIK VAN HET KIND.
- ACCESSOIRES GEBRUIKEN DIE NIET ZIJN GOEDGEKEURD DOOR DE FABRIKANT, KAN GEVAARLIJK ZIJN.
- DIT PRODUCT IS NIET GESCHIKT OM MEE TE JOGGEN OF TE ROLSCHAATSEN.

• **VIGTIGT: Læs brugsanvisningen omhyggeligt og opbevar den til senere brug. Dit barns sikkerhed kan være i fare, hvis disse anvisninger ikke følges.**

• Peg Perego kan til enhver tid foretage ændringer på modellerne, som er beskrevet heri, af tekniske eller kommercielle årsager.



Peg Perego S.p.A. er ISO 9001 certificeret. Certificeringen giver kunder og forbrugere garanti for gennemskuelighed og tillid til måden firmaet arbejder på.

## SERVICEAFDELING

Skulle det ske, at dele af modellen mistes eller beskadiges, må der kun anvendes originale Peg Perego reservedele. For eventuelle reparationer, udskiftninger, produktoplysninger, salg af originale reservedele og tilbehør bedes du kontakte Serviceafdelingen hos Peg-Perego:

tel.: 0039-039-60.88.213,  
fax: 0039-039-33.09.992,  
e-mail: [assistenza@pegperego.it](mailto:assistenza@pegperego.it),  
[www.pegperego.com](http://www.pegperego.com)

Peg Perego står til forbrugernes rådighed for at imødekomme ethvert ønske på bedste måde. Det er derfor yderst vigtigt og værdifuldt for os at høre, hvad vores kunder mener. Vi vil derfor være taknemmelige for, hvis du – efter at have brugt et af vores produkter – venligst vil udfylde vort spørgeskema vedrørende kundetilfredshed, som du finder på vores internetside på følgende adresse: [www.pegperego.com/SSCo.html](http://www.pegperego.com/SSCo.html), hvor du kan informere os om din mening eller forslag.

## BRUGSANVISNING

### ÅBNING

- 1• Før klapvognen åbnes, skal du fjerne de to beskyttelsespropper fra hængslerne, som vist på tegningen, da klapvognen ellers ikke kan åbnes korrekt.
- 2• For at åbne klapvognen skal du trække opad i de to håndtag på skafterne og
- 3• samtidigt løfte op i klapvognen, der så åbner sig automatisk. For at være sikker på at klapvognen har åbnet sig rigtigt, skal du kontrollere de to sidehængsler (se tegningen).

### SAMLING AF KLAPVOGNEN

- 4• Montering af de forreste hjul sker ved at sænke grebet A og påsætte hjulet som vist på tegningen, indtil det klikker fast.
- 5• For at montere de bageste hjul indsættes hjulgruppen som på tegningen, indtil den klikker fast.
- 6• Kurven monteres ved at hægte løkkerne på de forreste kroge A og på de bageste kroge B og C.
- 7• Tegningen viser kurven, når den er hængt på.
- 8• Flaskeholderen kan sættes på klapvognens venstre eller højre håndtag ved hjælp af de to remme.
  - For at montere flaskeholderen på håndtaget åbnes spændremmen, hvorefter den profilerede del af remmen anbringes på indersiden af håndtaget lige over forhøjningen.
- 9• Sæt remmen og flaskeholderen sammen indtil de klikker. Der bør ikke sættes varme drikke i flaskeholderen og ikke med en vægt større end 1 Kg.

### KALECHE

- Kalechen er udstyret med lynlås for påsætning af regnslag eller insektnet med lynlås (se Ekstraudstyr).
- 10• Kalechen monteres ved at skubbe hængslerne nedad, indtil de klikker, som vist på tegningen.
  - 11• Knap kalechen på den indvendige side af klapvognens armlæn og ryglæn som vist på tegningen.
  - 12• Kalechen strækkes ud ved at trykke sidestængerne nedad. Kalechen kan bøjes bagud, så den passer med ryglænets hældning.
  - 13• For at tage kalechen af skal den knappes af klapvognen, sidestængerne løsnes ved at trække dem opad, hvorefter vingerne på hængslerne løftes af ved at trykke ind mod klapvognen.

### BREMSE

- 14• Klapvognen bremses ved at trykke ned med foden på pedalerne, der findes på de bageste hjul, som vist på tegningen. For at løsne bremserne, løftes de i modsat retning. Når klapvognen holder stille, bør bremserne altid slås til.

### SIKKERHEDSSELE

- 15• A: Vær sikker på at selen er forbundet korrekt ved at trykke som vist på tegningen. B: Hægt remmen på, som det er vist på tegningen.
- 16• For at løsne sikkerhedsselen trykkes på begge sider af spændet, mens den lille rem om livet samtidigt trækkes udad.

### REGULERING AF BENSTØTTEN

- 17• Benstøtten kan reguleres til tre forskellige indstillinger. For at sænke benstøtten trækker du nedad i de to små sidegreb, mens benstøtten samtidigt sænkes. For at løfte den skubbes den opad, indtil du hører et klik.

### REGULERING AF RYGLÆN

- 18• Ryglænet kan bøjes bagud i tre indstillinger. For at sænke ryglænet griber du fat med begge hænder om de to reguleringsgreb på ryglænet og trækker dem mod dig selv. For at hæve det, skubbes ryglænet opad.

### DREJELIGE HJUL

- 19• For at forhjulene kan dreje om sig selv, er det nødvendigt at trykke grebet nedad som på tegningen. For at spænde dem fast, trækkes grebet i modsat retning.

### SAMMENKLAPNING

Før klapvognen klappes sammen løsnes sidestængerne, hvis kalechen er monteret, og hvis ryglænet er sænket, skal det løftes op.

- 20• Det er muligt at klappe vognen sammen med den ene hånd: Træk først det ene greb opad og herefter det andet, indtil de klikker.
- 21• Hold i det midterste håndtag og træk det opad, indtil vognen klappes sammen, som på tegningen.
- 22• Kontroller at klapvognen er lukket rigtigt sammen på sikkerhedsspændet. Når klapvognen er klappet sammen kan den stå oprejst alene.

### TRANSPORT

- 23• Klapvognen transporteres nemt (med de drejelige forhjul i blokeret stilling) ved at holde i det midterste håndtag, som vist på tegningen.
- 24• Den kan også transporteres ved at holde i sidehåndtaget som på tegningen.

### AFTAGELIGT BETRÆK

- 25• Betrækket tages af klapvognen ved først at trække sikkerhedsselens skridtrem ud fra undersiden af sædet. Herefter knappes posen af sædet, og posen løsnes fra hægterne på benstøtten.
- 26• Træk skulderselernes spænder væk fra bagsiden

af ryglænet, hvorefter skulderselerne løsnes fra de to skulderremme.

- 27• Da de to skulderremme er forbundet med hinanden, er det nødvendigt at trække dem ud gennem spalterne i posen, som vist på tegningen.
- 28• Knap posens knapper af på siden, som vist på tegningen. Træk posen ud sidelæns fra stellet, og træk så posens sidestykker opad som tegningen viser.
- 29• Skru remmen fri (kun i den ene side) som på tegningen, mens du holder en finger under møtrikken. Træk nu den frigjorte rem ud fra klapvognen gennem spalten i posen, som vist på tegningen.
  - For at genmontere betrækket på klapvognen foretages denne fremgangsmåde i omvendt rækkefølge; sørg for at remmen skrues godt fast igen.

### GANCIOMATIC SYSTEMET

Systemet 'Ganciomatic' er et praktisk og nemt system, der takket være Ganciomatic spænderne gør det muligt at montere autostolen Primo Viaggio, også denne med Ganciomatic system, på klapvognen. Autostolen Primo Viaggio kan løsnes fra sit understel (som bliver i bilen) og herefter spændes på klapvognen, så barnet kan flyttes uden at blive forstyrret.

#### KLAPVOGNENS GANCIOMATIC SPÆNDER

- 30• For at åbne klapvognens Ganciomatic spænder løftes køreposen fra sædets hjørner, hvorefter de to spænder drejes opad, indtil de klikker.
- 31• For at lukke klapvognens Ganciomatic spænder trækkes grebet udad, samtidig med at spænderne drejes nedad, som tegningen viser.

#### PLIKO X-LITE + PRIMO VIAGGIO

- 32• For at montere autostolen på klapvognen gør du sådan:
  - slå klapvognens bremses til;
  - tag klapvognens kaleche af;
  - sænk klapvognens ryglæn helt ned;
  - løft klapvognens benstøtte til den højeste indstilling;
  - drej klapvognens Ganciomatic spænder opad;
  - anbring autosædet vendt mod klapvognens ryglæn, således at autostolens forreste spænder passer til klapvognens, herefter skubbes autostolen nedad, indtil der høres et klik.
  - For at løsne autostolen fra klapvognen henvises til stolens brugsanvisning.

### EKSTRAUDSTYR

- 33• Taske til bleskift: Taske med indbygget underlag for bleskift; kan hænges på klapvognen.
- 34• Regnslag: Regnslag med lynlås; kan tilsluttes kalechen med lynlås
- 35• Insektnet: Insektnet med lynlås; kan tilsluttes kalechen med lynlås.
- 36• Rejsetaske: Praktisk rejsetaske til flytransport af klapvognen.

### RENGØRING OG VEDLIGEHOLDELSE

Produktet har kun brug for et minimum af vedligeholdelse. Rengøring og vedligeholdelse må kun udføres af voksne.

- Det anbefales at holde alle bevægelige dele rene og om nødvendigt smøre dem med en let olie.
- Tør produktets metaldele af for at undgå rust.
- Rengør delene i plastik regelmæssigt med en fugtig klud; brug ikke opløsningsmidler eller lignende

produkter.

- Stofdelene skal børstes for at fjerne støv.
- Hold hjulene rene for støv og sand.
- Beskyt produktet mod vejrforholdene, vand, regn eller sne; mange materialer vil skifte farve, såfremt de udsættes for sollys i længere tid.
- Opbevar produktet på et tørt sted.
- For rengøring af beklædningen følges de følgende anvisninger.



## VIGTIGT

- DENNE VOGN ER FREMSTILLET MED HENBLIK PÅ TRANSPORT AF 1 BARN.
- DENNE VOGN ER TYPEGODKENDT TIL BRUG FOR BØRN FRA 6 MÅNEDER OG INDTIL EN VÆGT PÅ 15 KG. HVIS DEN ANVENDES SOM TRAVEL SYSTEM SAMMEN MED AUTOSTOL I GRUPPE 0+, KAN DENNE VOGN BRUGES FRA FØDSLEN.
- DETTE SÆDE ER IKKE EGNET TIL BØRN UNDER 6 MÅNEDER.
- BENYT EN FASTHOLDELSERANORDNING, NÅR BARNET ER I STAND TIL AT SIDDE SELVSTÆNDIGT.
- DETTE PRODUKT ER UDVIKLET TIL BRUG I KOMBINATION MED PEG PEREGO GANCIOMATIC PRODUKTERNE: NAVETTA, PORTE ENFANT, PORTE ENFANT SOFT, PRIMO VIAGGIO, PRIMO VIAGGIO SIP.
- SAMLING OG FORBEREDELSE AF PRODUKTET MÅ UDELUKKENDE UDFØRES AF VOKSNE.
- PRODUKTET MÅ IKKE ANVENDES, HVIS DER ER BESKADIGEDE ELLER MANGLENDE DELE.
- BENYT ALTID SELERNE MED FEMPUNKTSFÆSTE; ANVEND ALTID SELEN MELLEMBENENE PÅ SIKKERHEDSSELEN SAMMEN MED MAVESELEN.
- DET KAN VÆRE FARLIGT AT EFTERLADE BARNET UDEN OPSYN.
- I STILLESTÅENDE POSITION SKAL BREMSERNE ALTID INDSÆTTES.
- FØR BRUG SKAL MAN SØRGE FOR, AT ALLE FASTHÆGTINGS-MEKANISMER ER KORREKT INDSAT.
- FØR BRUG SKAL MAN SØRGE FOR, AT AUTOSTOLEN ELLER SÆDET ER KORREKT FASTHÆGTET.
- UNDGÅ AT FØRE FINGRENE IND I MEKANISMERNE.
- VÆR OPMÆRKSOM PÅ BARNET, NÅR MEKANISMERNE (HÅNDTAG, RYGLÆN) INDSTILLES.
- ENHVER VÆGT HÆNGT PÅ DET STORE HÅNDTAG ELLER DE SMÅ HÅNDTAG KAN GØRE PRODUKTET USTABIL; OVERHOLD FABRIKANTENS ANGIVELSER FOR DEN MAKSIMALE VÆGT.
- FORSTYKKET ER IKKE UDVIKLET TIL AT BÆRE BARNETS VÆGT; FORSTYKKET ER IKKE BEREGNET TIL AT HOLDE BARNET I SÆDET, OG ERSTATTER IKKE EN SIKKERHEDSSELE.
- LÆG ALDRIG MERE END 5 KG. I KURVEN. LÆG ALDRIG EN VÆGT I FLASKEHOLDEREN, DER OVERSKRIDER ANGIVELSERNE FOR SELVE FLASKEHOLDEREN, OG ALDRIG VARME DRIKKE. LÆG ALDRIG OVER 0,2 KG. I KALECHENS LOMMER (HVIS KALECHEN ER UDYSTYRET MED LOMMER).
- ANVEND ALDRIG PRODUKTET I NÆRHEDEN AF TRAPPER ELLER TRIN. ANVEND ALDRIG I NÆRHEDEN AF VARMEKILDER, ÅBEN ILD ELLER FARLIGE GENSTANDE, SOM BARNET KAN NÅ.
- DET KAN VÆRE FARLIGT AT ANVEND TILBEHØR, DER IKKE ER GODKENDT AF FABRIKANTEN.
- DETTE PRODUKT ER IKKE EGNET TIL BRUG UNDER JOGGING ELLER RULLESKØJTELØB.



# FI•SUOMI

• **TÄRKEÄÄ:** lue nämä ohjeet huolellisesti ja säilytä ne tulevaa käyttöä varten. Lapsen turvallisuus saattaa vaarantua, ellei ohjeita noudateta.

• Peg Perego voi koska tahansa tehdä tässä julkaisussa kuvattuihin malleihin teknisistä tai kaupallisista syistä muutoksia.



Peg Perego S.p.A. on ISO 9001 –sertifioitu yhtiö. Sertifiointi on asiakkaille ja kuluttajille tae siitä, että yritys toimii läpinäkyvästi ja luotettavasti.

## ASIAKASPALVELU

Jos osia tuotteesta katoaa tai vaurioituu, vaihda niiden tilalle ainoastaan alkuperäisiä Peg Perego – varaosia. Ota yhteys asiakaspalveluun korjauksiin, vaihtoihin, tuotetietoihin ja alkuperäisten varaosien ja lisävarusteiden tilaamiseen liittyvissä asioissa.

Peg-Perego-asiakaspalvelu:

puh. +39 039 60 88 213

faksi: +39 039 33 09 992

s-posti: [assistenza@pegperego.it](mailto:assistenza@pegperego.it)

[www.pegperego.com](http://www.pegperego.com)

Peg Perego haluaa palvella asiakkaitaan ja vastata parhaansa mukaan kaikkiin heidän tarpeisiinsa. Siksi asiakkaidemme mielipiteet ovat meille erittäin tärkeitä ja arvokkaita. Olisimmekin hyvin kiitollisia, jos haluaisit tuottamamme käytettyäsi täyttää KULUTTAJAN TYYTYVÄISYYSKYSELYN, jonka löydät Internetistä osoitteesta: [www.pegperego.com/SSCo.html.it](http://www.pegperego.com/SSCo.html.it), ja kertoa meille sen välityksellä mahdollisista huomioistasi ja ehdotuksistasi.

## KÄYTTÖOHJEET

### AVAAMINEN

- 1• Ennen kuin avaat lastenrattaat, poista koukkujen suojakorkit kuvassa esitetyllä tavalla: muuten rattaat eivät aukea oikein.
- 2• Avaa rattaat vetämällä kädensijoissa olevia vipuja ylöspäin ja
- 3• nostamalla samanaikaisesti rattaita, jotka avautuvat automaattisesti. Tarkastamalla kahden sivukoukun asennon (ks. kuva) voit varmistaa, että rattaat ovat auenneet oikein.

### RATTAIDEN KOKOAMINEN

- 4• Kiinnitä etupyörät painamalla vipua A alas ja pujottamalla kumpikin pyörä paikalleen kuvassa osoitetulla tavalla niin pitkälle, että se naksahtaa.
- 5• Takarenkaiden asentamiseksi laita rengasryhmä paikoilleen, kuten kuvassa, kunnes kuulet naksahduksen.
- 6• Kiinnitä kori pujottamalla sen kiinnityssilmukat etukoukkuihin A ja takakoukkuihin B ja C.
- 7• Kuvassa näkyy, miltä valmiiksi ripustettu kori näyttää.
- 8• Juomanpidike voidaan kahden hihnan ansiosta kiinnittää joko rattaiden vasempaan tai oikeaan kädensijaan.
  - Kiinnitä juomanpidike kahvaan avaamalla hihnaa pitämällä samalla hihnan muotoiltua reunaa kahvan sisäpuolella ulokkeen kohdalla.
- 9• Pujota hihna juomanpidikkeeseen niin pitkälle, että se naksahtaa. Pidikkeeseen ei tulisi asettaa kuumia juomia eikä juomia, joiden paino on yli 1 kg (2,2 lbs).

### KUOMU

- Kuomussa on vetoketju, johon voidaan kiinnittää vetoketjulla varustettu sadesuoja tai hyttysverkko (ks. Lisävarustevalikoima).
- 10• Kiinnitä kuomu työntämällä kiinnittimiä kuvassa esitetyllä tavalla alaspäin, kunnes ne naksahtavat.
  - 11• Napita kuomu kuvassa esitetyllä tavalla käsinojan ja rattaiden selkänöjan sisäpuolelle.
  - 12• Kiristä kuomu painamalla salpaa alaspäin. Kuomua voidaan kallistaa selkänöjan kallistusta seuraten.
  - 13• Kuomu on mahdollista irrottaa napittamalla se irti rattaista, löysäämällä salpoja ja nostamalla kiinnitinten siivekkeitä työntämällä niitä rattaiden sisäosaa kohti.

### JARRU

- 14• Rattaiden jarru toimii painamalla takapyörissä olevia vipuja jalalla kuvassa esitetyllä tavalla. Vapauta jarrut toimimalla päinvastaisella tavalla. Kun rattailla ei liikuta, lukitse aina niiden jarrut.

### TURVAVYÖ

- 15• A: Varmista että hihna on oikein paikoillaan työntämällä sitä kuten kuvassa. B: Lukitse vyö kuvassa esitetyllä tavalla.
- 16• Kun haluat avata vyön, paina solkea reunoilta ja vedä samanaikaisesti vyötärön ympäri kulkevaa vyötä ulospäin.

### REISITUEN SÄÄTÄMINEN

- 17• Reisituki voidaan säätää kolmeen eri asentoon. Kun haluat laskea reisitukea alaspäin, vedä sivuilla olevia vipuja alaspäin ja laske samanaikaisesti tukea. Kun haluat nostaa reisitukea ylöspäin, työnnä sitä ylös, kunnes se naksahtaa.

### SELKÄNOJAN SÄÄTÄMINEN

- 18• Selkänöja voidaan säätää kolmeen eri asentoon. Jos haluat laskea selkänöjaa alemmas, tartu molemmiin käsiin selkänöjan säätökahvoihin ja vedä niitä itseäsi kohti. Nosta selkänöjaa työntämällä sitä ylöspäin.

### SIVUSUUNNASSA KÄÄNTYVÄT PYÖRÄT

- 19• Saat etupyörät pyörimään sivusuunnassa, kun lasket vivun alas kuvassa esitetyllä tavalla. Jos haluat lukita ne tämän estämiseksi, nosta vipua vastakkaiseen suuntaan.

### SULKEMINEN

- Ennen rattaiden sulkemista: jos kuomu on kiinnitettyä, löysää salvat, ja jos selkänöja on laskettuna alas, nosta se ylös.
- 20• Rattaat voidaan sulkea yhdellä kädellä: vedä ensin toista ja sitten toista vipua ylöspäin, kunnes ne naksahtavat.
  - 21• Tartu keskikahvaan ja vedä sitä ylöspäin, kunnes rattaat sulkeutuvat, kuten kuvassa.
  - 22• Varmista turvakoukusta, että rattaat ovat sulkeutuneet oikein. Kun rattaat ovat kiinni, ne pysyvät pystyasennossa itsestään.

### KULJETTAMINEN

- 23• Rattaita voi kuljettaa mukavasti (kun etupyörät on lukittu asentoon, jossa ne eivät pyöri sivusuunnassa) tarttumalla keskikahvaan, kuten kuvassa.
- 24• Niitä voidaan kuljettaa myös sivukahvasta, kuten kuvassa.

### VERHOILUN IRROTTAMINEN

- 25• Jos haluat irrottaa rattaiden verhoilun, pujota turvavyön jalkojen välistä kulkeva osa tuolin alta käsin. Irrota verhoilun napit istuimesta ja vedä se irti reisituen koukuista.
- 26• Pujota turvavyön olkainten soljet selkänöjan takaa ulos ja pujota olkaimet irti.
- 27• Koska olkahihnat ovat kiinni toisissaan, ne on

pujotettava istuinosan päällisen aukoista kuvan osoittamalla tavalla.

- 28• Irrota verhoilun napit sivusuunnassa, kuten kuvassa. Vedä verhoilua sivusuunnassa irti rungosta tarttumalla sen sivuosiin kuten kuvassa ja vetämällä niitä ylöspäin.
- 29• Ruuvaa vyö irti (vain toiselta puolelta) kuvassa esitetyllä tavalla pitämällä sormeja mutterin alla. Pujota irti ruuvattu vyö ulos rattaiden verhoilun aukosta, kuten kuvassa.
  - Kun haluat kiinnittää verhoilun uudestaan rattaisiin, tee sama päinvastaisessa järjestyksessä. Muista ruuvata vyö kiinni!

## GANCIOMATIC SYSTEM

Ganciomatic System on kätevä ja nopea järjestelmä, jonka ansiosta rattaisiin voidaan Ganciomatic-kiinnittimien ansiosta kiinnittää seuraavat erikseen ostettavat tuotteet, joissa myös on Ganciomatic-järjestelmä. Primo Viaggio voidaan irrottaa jalustastaan (joka jää autoon) ja kiinnittää rattaisiin niin, että lasta ei tarvitse nostaa välillä istuimesta pois.

### RATTAIDEN GANCIOMATIC-KIINNITTIMET

- 30• Nosta rattaiden Ganciomatic-kiinnittimet nostamalla pussia istuimen kulmista ja kääntämällä molempia kiinnittimiä ylöspäin, kunnes ne naksahtavat.
- 31• Laske Ganciomatic-kiinnittimet alas vetämällä vipua ulospäin ja kääntämällä kiinnittimiä samanaikaisesti alaspäin, kuten kuvassa.

### PLIKO X-LITE + PRIMO VIAGGIO

- 32• Kiinnitä auton turvaistuin rattaisiin seuraavasti:
  - lukitse rattaiden jarru;
  - irrota rattaiden kuomu;
  - laske rattaiden selkänöjät kokonaan alas;
  - nosta rattaiden reisituki ylimpään asentoonsa;
  - nosta rattaiden Ganciomatic-kiinnittimet ylös;
  - aseta turvaistuin rattaiden selkänöjää vasten siten, että istuimen etukoukut ovat kohdakkain rattaiden kiinnityskohtien kanssa: työnnä sitten istuinta alas, kunnes se naksahtaa.
- Katso ohjeet auton turvaistuimen ratista irrottamiseksi turvaistuimen käyttöohjeista.

## LISÄVARUSTEVALIKOIMA

- 33• Vaihtovaatelaukku: Makuualusta ja laukku vauvan vaiipoille ja vaihtovaatteille; laukku voidaan kiinnittää rattaisiin.
- 34• Sadesuoja: Vetoketjullinen sadesuoja, joka voidaan kiinnittää vetoketjulliseen kuomuun
- 35• Hyttysverkko: Vetoketjullinen hyttysverkko, joka voidaan kiinnittää vetoketjulliseen kuomuun.
- 36• Matkalaukku: Kätevä laukku rattaiden kuljettamiseksi lentokoneessa.

## PUHDISTUS JA HUOLTO

Tuote vaatii hyvin vähän huoltoa. Vain aikuinen saa puhdistaa ja huoltaa tuotetta.

- On tärkeää pitää kaikki liikkuvat osat puhtaina ja voidella ne tarvittaessa kevyellä öljyllä.
- Kuivaa tuotteen metalliosat, jotta ne eivät pääse ruostumaan.
- Puhdista muoviosat säännöllisin väliajoin kostealla kankaalla: älä käytä liuotteita tai muita vastaavia tuotteita.
- Harjaa tekstiiliosat pölyn poistamiseksi.
- Pidä pyörät puhtaina pölystä ja hiekasta.
- Suojaa tuote sateelta, vedeltä ja lumelta. Jatkuva altistuminen auringonvalolle voi aiheuttaa monissa materiaaleissa värien haalistumista.

- Säilytä tuotetta kuivassa paikassa.
- Voit pestä verhoilupussin seuraavien ohjeiden mukaan.



## HUOMAA

- TÄMÄ AJONEUVO ON SUUNNITELTU YHDEN LAPSEN KULJETTAMISEKSI ISTUINOSASSA.
- TÄMÄ AJONEUVO ON HYVÄKSYTTY VÄHINTÄÄN 6 KUUKAUDEN IKÄISELLE LAPSELLE, JOKA PAINAA ENINTÄÄN 15 KG. YHDESSÄ 0+ -RYHMÄN TURVAISTUIMEN KANSSA KÄYTETTYNÄ (TRAVEL SYSTEM) TÄMÄ AJONEUVO ON TARKOITETTU KÄYTETTÄVÄKSI JO VASTASYNTYNEESTÄ ASTI.
- TÄMÄ ISTUINOSA EI SOVELLU ALLE 6 KUUKAUDEN IKÄISILLE LAPSIKSI.
- ÄLÄ KÄYTÄ KIINNITYSJÄRJESTELMÄÄ HETI, KUN LAPSI OSAA ISTUA OMIN AVUIN.
- TÄMÄ AJONEUVO ON SUUNNITELTU KÄYTETTÄVÄKSI YHDESSÄ PEG PEREGO GANCIOMATIC TUOTTEIDEN KANSSA: PRIMO VIAGGIO, PRIMO VIAGGIO SIP.
- TUOTTEEN SAA KOOTA JA VALMISTELLA KÄYTTÖÄ VARTEN VAIN AIKUISEN.
- ÄLÄ KÄYTÄ TUOTETTA, JOS SIITÄ PUUTTUU OSIA TAI JOKIN OSA ON RIKKI.
- KÄYTÄ AINA VIISIPISTEVALJAITA. KÄYTÄ TURVAVYÖN KANSSA AINA VYÖN JALKOJEN VÄLISTÄ KULKEVAA OSAA.
- ÄLÄ JÄTÄ LASTA ILMAN VALVONTAA, SE VOI OLLA VAARALLISTA.
- PAIKALLAAN OLTAESSA KÄYTÄ AINA JARRUJA.
- VARMISTA ENNEN KÄYTTÖÄ, ETTÄ KAIKKI KIINNITYSMEKANISMIT ON LUKITTU OIKEIN.
- VARMISTA ENNEN KÄYTTÖÄ, ETTÄ TURVAISTUIN TAI IRROTETTAVA ISTUINOSA ON KIINNITETTY OIKEIN.
- VARO TYÖNTÄMÄSTÄ SORMIASI MEKANISMEIHIN.
- PIDÄ LASTA TARKASTI SILMÄLLÄ, JOS SÄÄDÄT MEKANISMEJA (TYÖNTÖAISA, SELKÄNOJA) HÄNEN LÄSNÄ OLLESSAAN.
- TAVAROIDEN RIPUSTAMINEN TYÖNTÖAISAAN TAI KAHVOIHIN VOI TEHDÄ TUOTTEESTA EPÄVAKAAN. NOUDATA VALMISTAJAN ENIMMÄISKUORMITUKSESTA ANTAMIA OHJEITA.
- SUOJAKAARTA EI OLE SUUNNITELTU KESTÄMÄÄN LAPSEN PAINOA. SUOJAKAARTA EI OLE SUUNNITELTU PITÄMÄÄN LASTA ISTUIMESSA, EIKÄ SE KORVAA TURVAVALJAITA.
- ÄLÄ PANE KORIIIN KUORMIA, JOIDEN PAINO YLITTÄÄ 5 KG. ÄLÄ PANE JUOMANPIDIKKEESEEN ESINEITÄ, JOIDEN PAINO YLITTÄÄ PIDIKKEESEEN MERKITYN PAINORAJAN, ÄLÄKÄ KOSKAAN KUUMIA JUOMIA. ÄLÄ LAITA KUOMUJEN TASKUIHIN (JOS SELLAISIA ON) ESINEITÄ, JOIDEN PAINO YLITTÄÄ 0,2 KG.
- ÄLÄ KÄYTÄ TUOTETTA PORTAIDEN TAI ASKELMIEN LÄHEISYYDESSÄ. ÄLÄ KÄYTÄ PAIKASSA, JOSSA LAPSEN KÄDEN ULOTTUVILLA ON LÄMMÖNLÄHTEITÄ, AVOTULTA TAI VAARALLISIA ESINEITÄ.
- MUIDEN KUIN VALMISTAJAN HYVÄKSYMIEHIN LISÄVARUSTEIDEN KÄYTTÖ SAATTAA OLLA VAARALLISTA.
- TÄMÄ TUOTE EI SOVELLU KÄYTETTÄVÄKSI HÖLKÄTESSÄ TAI RULLALUISTELLESSA.

# CZ•ČEŠTINA

• **DŮLEŽITÉ: Přečtěte si pozorně tyto pokyny a uchovejte je pro budoucí použití. Bezpečnost dítěte může být ohrožena pokud pokyny nebudou dodrženy.**

• Společnost Peg Perego může kdykoliv provést změny a úpravy na modelech, které jsou popsány v této publikaci, jestliže si to vyžádají technické nebo obchodní okolnosti.



Společnost Peg Perego S.p.A. je certifikovaná podle ISO 9001. Tato certifikace zaručuje klientům a spotřebitelům transparentnost a spolehlivost ohledně pracovních postupů společnosti.

## ASISTENČNÍ SLUŽBA

Jestliže dojde k náhodné ztrátě nebo poškození některých částí výrobku, použijte výhradně originální náhradní díly Peg Perego. Pro případné opravy, výměny, informace o výrobcích, prodej náhradních dílů a doplňků kontaktujte Asistenční službu Peg-Perego:

tel.: 0039-039-60.88.213,  
fax: 0039-039-33.09.992,  
e-mail: [assistenza@pegperego.it](mailto:assistenza@pegperego.it),  
[www.pegperego.com](http://www.pegperego.com)

Společnost Peg Perego je vždy k dispozici svým klientům, aby co nejlépe uspokojila veškeré jejich potřeby a přání. Z tohoto důvodu je pro nás nesmírně důležité a cenné, abychom se seznámili s názory našich klientů. Proto Vám budeme velmi vděční, když po použití našeho výrobku vyplníte DOTAZNÍK PRO ZJIŠTĚNÍ SPOKOJENOSTI KLIENTŮ, který naleznete na následující internetové adrese: [www.pegperego.com/SSCo.html.it](http://www.pegperego.com/SSCo.html.it). Prosíme Vás o uvedení případných postřehů a doporučení.

## NÁVOD K POUŽITÍ

### ROZLOŽENÍ KOČÁRKU

1. Před rozložením kočárku sejměte dvě ochranné zátky, jak je to znázorněno na obrázku; v opačném případě nebude možné kočárek správně rozložit.
2. Pro rozložení kočárku musíte přesunout směrem nahoru dvě páčky na rukojetích kočárku a
3. současně nadzvednout kočárek, který se tak otevře automaticky. Jestliže si chcete ověřit, je-li kočárek správně rozložený, zkontrolujte dvě boční úchytky (viz obrázek).

### MONTÁŽ KOČÁRKU

4. Pro namontování předních kol přesuňte páčku A směrem dolů a nasuňte kola tak, jak je to vyznačeno na obrázku; jestliže montáž provedete správně, uslyšíte cvaknutí.
5. Pro montáž zadních kol zasuněte kola, jak je to vyznačeno na obrázku, dokud neuslyšíte cvaknutí.
6. Pro montáž košíku nasuňte poutka na přední úchytky A a na zadní úchytky B a C.
7. Na tomto obrázku je znázorněný správně připnutý košík.
8. Držák na láhev může být připevněn k levé nebo pravé rukojeti kočárku a to pomocí dvou úchytných pásků.
  - Pro připevnění držáku na láhev k rukojeti roztáhněte gumový pásek s tím, že tvarovaná strana pásku musí být uvnitř rukojeti.
9. Vsuňte úchytný pásek do držáku na láhev a

zatlačte na něho tak, abyste uslyšeli cvaknutí. Nedoporučujeme používat držák na láhev pro teplé nápoje a nápoje o hmotnosti vyšší než 1 Kg (2,2 lbs).

### STŘÍŠKA

- Stříška je vybavená zipem pro připnutí pláštěnky nebo sítky proti hmyzu (viz Doplnky).
10. Pro montáž stříšky zatlačte na úchytky směrem dolů, dokud neuslyšíte cvaknutí, jak je to vyznačeno na obrázku.
  11. Zapněte stříšku podle obrázku z vnitřní strany loketní opěrky a z vnější strany opěrky zad kočárku.
  12. Pro napnutí stříšky přesuňte páčku znázorněnou na obrázku směrem dolů. Stříšku můžete sklopit podle sklonu opěrky zad.
  13. Jestliže chcete stříšku sejmout, musíte ji nejdříve opednout od kočárku, uvolnit boční páčky a poté nadzvednout křídélka úchytek tak, že zatlačíte směrem k vnitřní části kočárku.

### BRZDY

14. Pro zabrzdění kočárku snižte nohou páčky, které jsou umístěné na zadních kolech kočárku, jak je to znázorněno na obrázku. Pro uvolnění brzd postupujte opačně. Kočárek můžete zabrzdit pouze v případě, že je v klidu.

### BEZPEČNOSTNÍ PÁS

15. A: Ujistěte se, že je popruh správně zasunutý tak, že na něho zatlačíte, jak je to znázorněno na obrázku. B: Připněte popruh podle obrázku.
16. Pro odepnutí pásu zatlačte na přezku z obou stran a současně vytáhněte směrem ven břišní pás.

### NASTAVENÍ OPĚRKY NOHOU

17. Opěrku nohou můžete nastavit do tří poloh. Jestliže chcete opěrku nohou snížit, přesuňte boční páčky směrem dolů a současně snižte opěrku nohou. Jestliže chcete opěrku nohou zvýšit, zatlačte ji směrem nahoru, dokud neuslyšíte cvaknutí.

### NASTAVENÍ OPĚRKY ZAD

18. Opěrku zad můžete nastavit do tří poloh. Jestliže chcete opěrku zad snížit, uchopte oběma rukama obě páčky pro regulaci opěrky a přesuňte je směrem k sobě. Jestliže chcete opěrku zad naopak zvýšit, přesuňte opěrku zad směrem nahoru.

### OTOČNÁ KOLA

19. Jestliže chcete, aby se kola automaticky otáčela, stačí snížit páčku, jak je to znázorněno na obrázku. Jestliže chcete, aby byla kola pevná a neotáčela se, přesuňte páčku opačným směrem.

### SLOŽENÍ KOČÁRKU

Před složením kočárku, jestliže jste použili stříšku, uvolněte boční páčky, a jestliže je zádová opěrka snižena, uveďte ji do horní polohy.

20. Kočárek můžete složit i jednou rukou: přesuňte nejdříve první a poté druhou páčku směrem nahoru tak, abyste uslyšeli cvaknutí.
21. Uchopte středovou rukojeť a táhněte za ni směrem nahoru, dokud nedojde ke složení kočárku, jak je to vyznačeno na obrázku.
22. Zkontrolujte správné složení kočárku pomocí bezpečnostní úchytky. Jestliže je kočárek správně složený, zůstane sám stát.

### PŘEPRAVA

23. Kočárek můžete velmi pohodlně přepravovat tak (nastavte kola do polohy, která neumožňuje otáčení), že uchopíte středovou rukojeť podle instrukcí na obrázku.
24. Kočárek můžete také přepravovat pomocí boční rukojeti, jak je to vyznačeno na obrázku.

## SNÍMATELNOST POTAHŮ

- 25• Jestliže chcete sejmout potah kočárku, stáhněte pás na nohy zespodu sedačky. Odepněte knoflíky potahu sedačky a stáhněte potah z úchytek opěrky nohou.
- 26• Stáhněte ze zadní části opěrky zad přezky popruhů bezpečnostního pásu a stáhněte popruhy ze dvou nárameníků.
- 27• Jestliže chcete sejmout nárameníky, které jsou spojené, postupujte podle instrukcí uvedených na obrázku.
- 28• Odepněte knoflíky potahu z boční strany, jak je to znázorněné na obrázku. Stáhněte popruh bočně z kostry kočárku tak, že vytáhnete boční části potahu směrem nahoru, jak je to vyznačeno na obrázku.
- 29• Odšroubujte pásek (pouze z jedné strany), jak je to vyznačeno na obrázku s tím, že necháte palec pod maticí. Vytáhněte pásek, který jste odšroubovali, z otvoru potahu, jak je to znázorněné na obrázku.
  - Pro navlečení potahu na kočárek postupujte opačným způsobem s tím, že je nutné dbát na správné našroubování pásů.

## GANCIOMATIC SYSTEM

Ganciomatic System je velmi praktický a rychlý systém, který Vám umožní ke kočárku připnout, díky úchytkám Ganciomatic, dětskou autosedačku **Primo Viaggio**, která je také vybavená systémem Ganciomatic System a kterou si můžete koupit zvlášť. Sedačku **Primo Viaggio** nejprve odepnete od základy (která zůstane v autě) a poté ji připevníte k sedačce, abyste mohli v klidu přepravovat Vaše dítě.

### ÚCHYTY GANCIOMATIC KOČÁRKU

- 30• Pro zvednutí úchytků Ganciomatic kočárku nadzvedněte potah v rozích sedátka a otáčejte oba úchyty směrem nahoru, dokud neuslyšíte cvaknutí.
- 31• Pro snížení úchytků Ganciomatic kočárku zatáhněte za páčku směrem ven a současně otáčejte úchyty směrem dolů, jak je to znázorněné na obrázku.

### PLIKO X-LITE + PRIMO VIAGGIO

- 32• Pro připnutí autosedačky ke kočárku postupujte následujícím způsobem:
  - zabrzděte kočárek;
  - sejměte stříšku kočárku;
  - zcela snižte opěrku zad kočárku (přesuňte do mezní spodní polohy);
  - přesuňte opěrku nohou do horní mezní polohy;
  - přesuňte úchyty Ganciomatic kočárku směrem nahoru;
  - umístěte autosedačku směrem k opěrce zad kočárku tak, aby přední úchyty sedačky odpovídaly úchytkům kočárku; poté zatlačte na sedačku směrem dolů, dokud neuslyšíte cvaknutí.
- Pro vyjmutí autosedačky z kočárku odkazujeme na návod k použití autosedačky.

## DOPLŇKY

- 33• **Taška pro přebalení dítěte:** taška s matrací pro přebalení dítěte, kterou můžete připnout ke kočárku.
- 34• **Pláštěnka:** pláštěnka se zipem, kterou můžete připnout ke stříšce kočárku se zipem.
- 35• **Sítka proti hmyzu:** síťka proti hmyzu se zipem, kterou můžete připnout ke stříšce kočárku se zipem.
- 36• **Cestovní taška:** praktická taška pro leteckou přepravu kočárku.

## ČIŠTĚNÍ A ÚDRŽBA

Váš výrobek si vyžaduje minimální údržbu. Veškeré operace spojené s čištěním a údržbou výrobku mohou provést pouze dospělí osoby.

- Doporučujeme udržovat v čistém stavu veškeré mobilní části výrobku a v případě potřeby je namazat lehkým olejem.
- Kovové části výrobku vysušte, aby nedošlo k jejich zrezivění.
- Pravidelně čistěte umělohmotné části vlhkým hadrem; nepoužívejte rozpouštědla anebo podobné prostředky.
- Textilní části vykartáčujte, čímž odstraníte prach.
- Odstraňte z kol prach a písek.
- Chraňte výrobek před atmosférickými vlivy, vodou, deštěm a sněhem; nepřetržitě a dlouhodobé vystavení slunečnímu záření může způsobit změnu barvy mnohých materiálů.
- Uchovávejte výrobek na suchém místě.
- Pro praní potahu postupujte podle následujících instrukcí.



## ! UPOZORNĚNÍ

- TOTO VOZÍTKO JE NAVRŽENO K DOPRAVĚ 1 DÍTĚTE V SEDU.
- TOTO VOZÍTKO JE SCHVÁLENO PRO DĚTI OD 6 MĚSÍCŮ DO 15 KG V SEDU. PŘI POUŽITÍ JAKO CESTOVACÍ SYSTÉM V KOMBINACI S AUTOSEDAČKOU PRO SKUPINU 0+, TOTO VOZÍTKO MŮŽE BÝT POUŽITO OD NAROZENÍ.
- TATO SEDAČKA NENÍ VHODNÁ PRO DĚTI VE VĚKU DO 6 MĚSÍCŮ.
- POUŽÍVEJTE ZADRŽOVACÍ SYSTÉM DOKUD DÍTĚ NEBUDE SCHOPNÉ SEDĚT SAMOSTATNĚ.
- TOTO VOZÍTKO JE NAVRŽENO K POUŽITÍ V KOMBINACI S VÝROBKY GANCIOMATIC PEG PEREGO: KORBIČKA AUTOSEDAČKA PRIMO VIAGGIO, PRIMO VIAGGIO SIP.
- MONTÁŽ A PŘÍPRAVA VÝROBKU MUSÍ BÝT PŘEVZATA DOSPĚLOU OSOBOU.
- NEPOUŽÍVEJTE VÝROBEK POKUD VYKAZUJE CHYBĚJÍCÍ SOUČÁSTKY NEBO POŠKOZENÍ.
- VŽDY POUŽÍVEJTE PĚTIBODOVÉ PÁSY; VŽDY POUŽÍVEJTE PÁSY MEZI NOHY V KOMBINACI S PÁSEM OKOLO PASU.
- NECHAT DÍTĚ BEZ DOZORU MŮŽE BÝT NEBEZPEČNÉ.
- PŘI STÁNÍ VŽDY POUŽÍVEJTE BRZDY.
- PŘED POUŽITÍM SE UJISTĚTE, ZDA JSOU VŠECHNY UCHYCOVACÍ MECHANISMY SPRÁVNĚ ZAJIŠTĚNY.
- PŘED POUŽITÍM SE UJISTĚTE, ZDA JSOU AUTOSEDAČKA NEBO PŘENOSNÁ SEDAČKA SPRÁVNĚ ZAJIŠTĚNY.
- VYVARUJTE SE ZASOUVÁNÍ PRSTŮ DO ZAŘÍZENÍ.
- PŘI SERIZOVÁNÍ MECHANISMŮ (ŘÍDÍTKA, ZÁDOVÁ OPĚRKA) VĚNUJTE POZORNOST PŘÍTOMNOSTI DÍTĚTE.
- JAKÁKOLIV ZÁTĚŽ ZAVĚŠENÁ NA ŘÍDÍTKÁCH NEBO RUKOJETÍCH MŮŽE ZPŮSOBIT NESTABILITU VÝROBKU; OHLEDNĚ MAXIMÁLNÍCH PŘIJATELNÝCH ZÁTĚŽÍ POSTUPUJTE PODLE NÁVODU OD VÝROBCE.
- PŘEDNÍ MADLO NENÍ NAVRŽENO NA UDRŽENÍ VÁHY DÍTĚTE; PŘEDNÍ MADLO NENÍ NAVRŽENO PRO ZAJIŠTĚNÍ DÍTĚTE V SEDU A NENAHAZUJE BEZPEČNOSTNÍ PÁS.
- NÁKLAD KOŠE NESMÍ PŘESAHOVAT 5 KG. DRŽÁK NÁPOJŮ NEPOUŽÍVEJTE NA PŘEDMĚTY O HMOTNOSTI VYŠŠÍ NEŽ UVEDENO A NIKDY HO NEPOUŽÍVEJTE NA HORKÉ NÁPOJE, DO KAPES NA BOUDĚ (POKUD PŘÍTOMNÉ) NEVKLÁDEJTE PŘEDMĚTY O HMOTNOSTI VYŠŠÍ NEŽ 0,2 KG.



- NEPOUŽÍVEJTE VÝROBEK V BLÍZKOSTI SCHODŮ NEBO STUPÁTEK; NEPOUŽÍVEJTE VÝROBEK V BLÍZKOSTI TEPELNÝCH ZDROJŮ, VOLNÝCH PLAMENŮ NEBO NEBEZPEČNÝCH PŘEDMĚTŮ V DOSAHU DÍTĚTE.
- POUŽITÍ PŘÍSLUŠENSTVÍ, KTERÉ NENÍ SCHVÁLENO VÝROBCEM, MŮŽE BÝT RIZIKOVÉ.
- TENTO VÝROBEK NENÍ VHODNÝ PRO JOGGING ANEBO JÍZDU NA BRUSLÍCH.

## SK•SLOVENČINA

- **DŮLEŽITÉ: pozorne si prečítajte tento návod a uchovajte ho pre ďalšie použitie. Pri nedodržaní tohto návodu, môže byť ohrozená bezpečnosť dieťaťa.**
- Spoločnosť Peg Perego môže kedykoľvek vykonať zmeny a úpravy na modeloch, ktoré sú popísané v tejto publikácii, ak si to budú vyžadovať technické alebo obchodné podmienky.



Spoločnosť Peg Perego S.p.A. je certifikovaná podľa ISO 9001. Tento certifikát zaručuje klientom a spotrebiteľom transparentnosť a spoľahlivosť vzťahujúcich sa na pracovné postupy spoločnosti.

### ASISTENČNÁ SLUŽBA

Ak dôjde k náhodnej strate alebo poškodeniu niektorých častí výrobku, použite výlučne originálne náhradné diely Peg Perego. Pre prípadné opravy, výmeny, informácie o výrobkoch, predaj náhradných dielov a doplnkov kontaktujte Asistenčnú službu Peg-Perego:  
 tel.: 0039-039-60.88.213,  
 fax: 0039-039-33.09.992,  
 e-mail: [assistenza@pegperego.it](mailto:assistenza@pegperego.it),  
[www.pegperego.com](http://www.pegperego.com)

Spoločnosť Peg Perego je svojim klientom vždy k dispozícii, aby čo najlepšie uspokojila všetky ich potreby a prania. Z tohto dôvodu je pre nás nesmierne dôležité a cenné, aby sme sa oboznámili s názormi našich klientov. Preto Vám budeme veľmi vďační, keď po použití nášho výrobku vyplníte DOTAZNÍK PRE ZISTENIE SPOKOJNOSTI KLIENTOV, ktorý nájdete na nasledujúcej internetovej adrese: [www.pegperego.com/SSCo.html.it](http://www.pegperego.com/SSCo.html.it). Prosíme Vás o uvedenie prípadných postrehov a doporučení.

### NÁVOD NA POUŽITIE

#### ROZLOŽENIE KOČÍKA

- 1• Pred rozložením kočíka odistite dve ochranné zátky, ako je to znázornené na obrázku; v opačnom prípade nebude možné kočík správne rozložiť.
- 2• Aby ste mohli kočík rozložiť, musíte presunúť smerom hore dve páčky na rukovätiach kočíka a
- 3• súčasne kočík nadvihnúť, ktorý sa tak automaticky otvorí. Ak si želáte overiť, či je kočík správne rozložený, skontrolujte dva bočné háčiky (viď obrázok).

#### MONTÁŽ KOČÍKA

- 4• Pre namontovanie predných kolies presuňte páčku A smerom nadol a nasuňte kolesá tak, ako je to vyznačené na obrázku; ak montáž vykonáte správne, budete počuť cvaknutie.
- 5• Pre montáž zadných kolies zasunúť kolesá tak ako je vyznačené na obrázku, pokiaľ nebudete počuť cvaknutie. vykonáte správne, budete počuť cvaknutie.
- 6• Pre montáž košíka nasuňte putá na predné háčiky A a na zadné háčiky B a C.
- 7• Na tomto obrázku je znázornený správne pripnutý košík.
- 8• Držiak na fľašu môže byť pripevnený k ľavej alebo pravej rukoväti kočíka, a to pomocou dvoch záchytných popruhov.
  - Na pripevnenie držiaka na fľašu k rukoväti roztiahnite gumový pásik s tým, že tvarovaná

- strana pásika musí byť vo vnútri rukoväte.
- 9• Vsuňte záchytný popruh do držiaka na fľašu a zatlačte naň tak, aby ste počuli cvaknutie. Nedoporučujeme používať držiak na fľašu pre teplé nápoje a nápoje s hmotnosťou vyššou ako 1 Kg (2,2 lbs).

#### STRIEŠKA

- Strieška je vybavená zipsom na pripnutie plášte alebo sieťky proti hmyzu (viď Doplnky).
- 10• Pre montáž striešky zatlačte páčky smerom nadol, pokiaľ nebudete počuť cvaknutie, ako je to vyznačené na obrázku.
- 11• Zapnite striešku podľa obrázku z vnútornej strany laktového operadla a z vonkajšej strany opierky chrbta kočíka.
- 12• Pre napnutie striešky presuňte páčku znázornenú na obrázku smerom nadol. Striešku môžete sklopiť podľa sklonu opierky chrbta.
- 13• Ak chcete striešku odobrať, musíte ju najskôr odopnúť od kočíka, uvoľniť bočné páčky a potom nadvihnúť krídelká úchytiakov tak, že zatlačíte smerom k vnútornej časti kočíka.

#### BRZDY

- 14• Pre zabrzdenie kočíka znížte nohou páčky, ktoré sú umiestnené na zadných kolesách kočíka, ako je to znázornené na obrázku. Pre uvoľnenie brzd postupujte opačne. Kočík môžete zabrzdiť len v prípade, že je v klude.

#### BEZPEČNOSTNÝ PÁS

- 15• A: Uistite sa, či je popruh správne zasunutý, a to tak, že naň zatlačíte, ako je to znázornené na obrázku. B: Pripnite popruh podľa obrázku.
- 16• Pre odopnutie pásu zatlačte na spony z oboch strán a súčasne vytiahnite smerom von brušný pás.

#### NASTAVENIE PODPERY NÔH

- 17• Podperu nôh môžete nastaviť v troch polohách. Ak si želáte podperu nôh znížiť, presuňte bočné páčky smerom nadol a súčasne znížte podperu nôh. Ak si želáte podperu nôh zvýšiť, zatlačte ho smerom nahor, pokiaľ nebudete počuť cvaknutie.

#### NASTAVENIE OPIERKY CHRBTU

- 18• Opierku chrbta môžete nastaviť v troch polohách. Ak si želáte opierku chrbta znížiť, uchopte oboma rukami obidve páčky na reguláciu opierky a prisuňte ich smerom k sebe. Ak si želáte opierku chrbta zvýšiť, presuňte opierku chrbta smerom nahor.

#### OTÁČAVÉ KOLESÁ

- 19• Ak si želáte, aby sa kolesá automaticky otáčali, stačí znížiť páčku, ako je to znázornené na obrázku. Ak si želáte, aby boli kolesá pevné a neotáčali sa, presuňte páčku opačným smerom.

#### ZLOŽENIE KOČÍKA

Pred zložením kočíka, ak ste použili striešku, uvoľnite bočné páčky, a ak je opierka chrbta znížená, uveďte ju do hornej polohy.

- 20• Kočík môžete zložiť aj jednou rukou: presuňte najskôr prvú a potom druhú páčku smerom nahor tak, aby ste počuli cvaknutie.
- 21• Uchopte strednú rukoväť a potiahnite ňou smerom nahor, pokiaľ nedôjde k zloženiu kočíka, ako je to znázornené na obrázku.
- 22• Skontrolujte správne zloženie kočíka pomocou bezpečnostnej úchytky. Ak je kočík správne zložený, zostane sám stáť.

#### PREPRAVA

- 23• Kočík môžete veľmi pohodlne prepravovať tak (nastavte kolesá do polohy, ktorá neumožňuje otáčanie), že uchopíte strednú rukoväť podľa

inštrukcií na obrázku.

- 24• Kočík môžete tiež prepravovať pomocou bočnej rukoväte, ako je to znázornené na obrázku.

#### ZVLIEKNUTIE POŤAHOV

- 25• Ak si želáte zvliecť poťah kočíka, stiahnite pás na nohy zospodu sedačky. Odopnite gombíky poťahu sedačky a stiahnite poťah z háčikov podpery nôh.
- 26• Zo zadnej časti opierky chrbta stiahnite spony popruhových bezpečnostného pásu a stiahnite popruhy z dvoch opierok ramien.
- 27• Ak si želáte zvliecť opierky ramien, ktoré sú spojené, postupujte podľa inštrukcií uvedených na obrázku.
- 28• Odopnite gombíky poťahu z bočnej strany, tak ako je to uvedené na obrázku. Stiahnite popruh bokom z kostry kočíka tak, že vytiahnete bočnú časť poťahu smerom nahor, tak ako je to uvedené na obrázku.
- 29• Odskrutkujte pásik (len z jednej strany), ako je to uvedené na obrázku s tým, že necháte palec prstu pod maticou. Vytiahnite pásik, ktorý ste odskrutkovali, z otvoru poťahu, ako je to znázornené na obrázku.
- Pri navlečení poťahu na kočík postupujte opačným spôsobom s tým, že je nevyhnutné dbať na správne priskrutkovanie pásiku.

#### GANCIOMATIC SYSTEM

Ganciomatic System je veľmi praktický a rýchly systém, ktorý Vám vďaka úchytkám Ganciomatic umožní ku kočíku pripnúť detskú autosedačku Primo Viaggio, ktorá je tiež vybavená systémom Ganciomatic System, a ktorú si môžete zvlášť zakúpiť. Sedačku Primo Viaggio najskôr odopnite od základne (ktorá ostane v aute) a potom ju pripievňte k sedačke, aby ste mohli v klude prevážať Vaše dieťa.

#### ÚCHYTKY GANCIOMATIC KOČÍKA

- 30• Pre zdvihnutie úchytiakov Ganciomatic kočíka nadvihnite poťah v rohoch sedadla a otáčajte obidve úchytky smerom nahor, pokiaľ nebudete počuť cvaknutie.
- 31• Pre zníženie úchytiakov Ganciomatic kočíka zatiahnite za páčku smerom von a súčasne otáčajte úchytky smerom nadol, ako je to znázornené na obrázku.

#### PLIKO X-LITE + PRIMO VIAGGIO

- 32• Pri pripínaní autosedačky ku kočíku postupujte nasledujúcim spôsobom:
- zabrzďte kočík;
  - odopnite striešku kočíka;
  - úplne znížte opierku chrbta kočíka (presuňte ju do hraničnej spodnej polohy);
  - presuňte podperu nôh do hornej hraničnej polohy;
  - presuňte úchytky Ganciomatic kočíka smerom nahor;
  - umiestnite autosedačku smerom k opierke chrbta kočíka tak, aby predné háčiky sedačky zodpovedali háčikom kočíka; potom zatlačte na sedačku smerom nadol, kým nebudete počuť cvaknutie.
- Pri vyberaní autosedačky z kočíka sa odvolávame na návod k použitiu autosedačky.

#### DOPLNKY

- 33• Taška pre prebalovanie dieťaťa: taška s matracom pre prebalenie dieťaťa, ktorú môžete pripnúť ku kočíku.
- 34• Plášť: plášť so zipsom, ktorý môžete pripnúť ku strieške kočíka so zipsom.
- 35• Sieť proti hmyzu: sieť proti hmyzu so zipsom, ktorú môžete pripnúť ku strieške kočíka so

zipsom.

- 36 • **Cestovná taška:** praktická taška pre leteckú prepravu kočíka.

### ČISTENIE A ÚDRŽBA

Váš výrobok si vyžaduje minimálnu údržbu. Všetky operácie spojené s čistením a údržbou výrobku môžu vykonávať len dospelé osoby.

- Doporučujeme udržiavať v čistom stave všetky mobilné časti výrobku a v prípade potreby ich namazať ľahkým olejom.
- Kovové časti výrobku vysušte, aby nedošlo k ich zhrdzaveniu.
- Pravidelne čistite umelohmotné časti vlhkou handrou; nepoužívajte rozpúšťadlá alebo podobné prostriedky.
- Textilné časti vykefujte, čím odstránite prach.
- Odstráňte prach a piesok z kolies.
- Chráňte výrobok pred atmosférickými vplyvmi, vodou, dažďom a snehom; nepretržité a dlhodobé vystavenie slnečnému žiareniu môže spôsobiť zmenu farby mnohých materiálov.
- Uchovávajte výrobok na suchom mieste.
- Pri praní vaku postupujte podľa nasledujúcich inštrukcií.



### ! POZOR

- TOTO VOZIDLO BOĽO SKONŠTRUOVANÉ NA PREVOZ 1 DIEŤAŤA V SEDAČKE.
- TOTO VOZIDLO JE SCHVÁLENÉ PRE DETI V SEDAČKE STARŠIE AKO 6 MESAČOV A DO VÁHY 15 KG. AK SA POUŽÍVA AKO PREPRAVNÝ SYSTÉM V SPOJENÍ S AUTOSEDAČKOU SKUPINY 0+, MÔŽE SA TOTO VOZIDLO POUŽÍVAŤ OD NARODENIA.
- TÁTO SEDAČKA NIE JE URČENÁ PRE DETI VO VEKU 6 MESAČOV A MLADŠIE.
- AKONÁHLE JE DIEŤA SCHOPNÉ SAMOSTATNE SEDIET, POUŽÍVAJTE SYSTÉM BEZPEČNOSTNÝCH PÁSOV.
- TENTO KOČÍK BOL SKONŠTRUOVANÝ PRE POUŽITIE V SPOJENÍ S VÝROBKAMI SYSTÉMU GANCIOMATIC PEG PEREGO; PRIMO VIAGGIO, PRIMO VIAGGIO SJP.
- MONTÁŽ A PRÍPRAVU VÝROBKU MUSÍ PREVÁDZAŤ DOSPELÁ OSOBA.
- VÝROBOK NEPOUŽÍVAJTE, AK NIEKTORÉ SÚČIASTKY CHÝBAJÚ, ALEBO AK SÚ ZLOMENÉ A POŠKODENÉ.
- VŽDY POUŽÍVAJTE PÄTBODOVÉ BEZPEČNOSTNÉ PÁSY; VŽDY POUŽÍVAJTE MEDZINOŽNÝ PÁS V SPOJENÍ S PÁSOM, KTORÝ PRECHÁDZA OKOLO PÁŠA DIEŤAŤA.
- PONECHANIE DIEŤAŤA BEZ DOZORU MÔŽE BYŤ NEBEZPEČNÉ.
- AK KOČÍK NIE JE V POHYBE, VŽDY POUŽÍVAJTE BRZDY.
- PRED POUŽITÍM SKONTROLUJTE, ČI SÚ VŠETKY UPÍNACIE MECHANIZMY SPRÁVNE UPEVNENÉ.
- PRED POUŽITÍM SKONTROLUJTE, ČI SÚ AUTOSEDAČKA A PRENOSNÁ VANIČKA SPRÁVNE UPEVNENÉ.
- DÁVAJTE POZOR, ABY STE NEVLOŽILI PRSTY DO MECHANIZMOV.
- PRI ÚPRAVE MECHANIZMOV (RUKOVÄTE, OPIERKY CHRBTÁ), DÁVAJTE POZOR NA VAŠE DIEŤA.
- NAVÝŠENIE HMOTNOSTI NA RUKOVÄŤ ALEBO NA RÚČKY MÔŽE SPÔSOBIŤ NESTABILNOSŤ VÝROBKU; DODRŽIAVAJTE POKYNY VÝROBCU V SÚVISLOSTI S MAXIMÁLNOU HMOTNOSŤOU NÁKLADU.
- PREDNÁ HRAZDIČKA NIE JE KONŠTRUOVANÁ TAK, ABY UNIESLA CELÚ VÁHU DIEŤAŤA; PREDNÁ HRAZDIČKA NIE JE KONŠTRUOVANÁ TAK, ABY UDRŽALA DIEŤA V SEDAČKE A V ŽIADNOM PRÍPADO NENAHRÁDZA BEZPEČNOSTNÝ PÁS.

- DO KOŠÍKA NEVKLADAJTE NÁKLAD VYŠŠÍ AKO 5 KG. DO DRŽIAKA NA NÁPOJE NEVKLADAJTE PREDMETY, KTORÉ PREVYŠUJÚ HMOTNOSTNÝ LÍMIT SAMOTNÉHO DRŽIAKA NA NÁPOJE, A NIKDY DOŇ NEVKLADAJTE HORÚCE NÁPOJE. DO VRECKA NA STRIEŠKE (AK JE SÚČASŤOU VÝBAVY) NEVKLADAJTE PREDMETY PREVYŠUJÚCE HMOTNOSŤ 0,2 KG.
- NEPOUŽÍVAJTE VÝROBOK V BLÍZKOSTI SCHODOV ALEBO SCHODISKA; NEPOUŽÍVAJTE V BLÍZKOSTI ZDROJA TEPLA, OTVORENÉHO OHŇA ALEBO NEBEZPEČNÝCH PREDMETOV, KTORÉ SÚ V DOSAHU DIEŤAŤA.
- POUŽITIE PRÍSLUŠENSTVA, KTORÉ NEBOLO SCHVÁLENÉ VÝROBCOM, MÔŽE BYŤ NEBEZPEČNÉ.
- TENTO VÝROBOK NIE JE VHODNÝ PRE JOGGING ALEBO KORČUĽOVANIE.

• **FONTOS: figyelmesen olvassák el ezeket az utasításokat és őrizték meg a jövőbeni felhasználás céljából.**  
A gyermek biztonságát veszélyeztethetik azzal, ha nem tartják be ezeket az utasításokat.

• A Peg Perego az ebben a kiadásban ismertetett modelleknél műszaki vagy kereskedelmi jellegű okokból kifolyólag bármikor végrehajthat módosításokat.



Peg Perego R.t. ISO 9001 tanúsítvánnyal rendelkezik.

A tanúsítvány a vállalati munkamódszer rendszerezettségének és az abban való bizalomnak a garanciáját kínálja az ügyfeleknek és a fogyasztóknak.

## VEVŐSZOLGÁLAT

Ha véletlenül a modell részei elvesznek vagy károsodnak, akkor csak eredeti Peg Perego alkatrészeket használjon! Az esetleges javítások, cserék, a termékekkel kapcsolatos információk valamint az eredeti alkatrészek és tartozékok értékesítése ügyében vegye fel a kapcsolatot a Peg Perego Vevőszolgálatával:

tel.: 0039-039-60.88.213,  
fax: 0039-039-33.09.992, a  
e-mail: [assistenza@pegperego.it](mailto:assistenza@pegperego.it),  
[www.pegperego.com](http://www.pegperego.com)

A Peg Perego a fogyasztóinak rendelkezésére áll minden igényük legjobb kielégítése céljából. Ehhez az ügyfeleink véleményének megismerése számunkra rendkívül fontos és értékes. Ezért nagyon hálásak lennénk, ha a termékünk használatbavétele után kitöltene a FOGYASZTÓ ÉRTÉKELÉSE KÉRDŐÍVET, amelyet az alábbi internet címen talál meg: [www.pegperego.com/SSCo.html.it](http://www.pegperego.com/SSCo.html.it). Ott feltüntetheti az esetleges észrevételeit vagy ötleteit.

## HASZNÁLATI UTASÍTÁS

### SZÉTNYITÁS

- 1• A sportkocsi szétnyitása előtt le kell venni a két védődugót a horgokról az ábra szerint, máskülönben a sportkocsi nem nyílik szét helyesen.
- 2• A sportkocsi szétnyitásához felfelé kell húzni a fogantyúkon lévő két kart és
- 3• egyidejűleg felemelni a sportkocsit, amely ekkor automatikusan szétnyílik. Annak vizsgálatához, hogy a sportkocsi helyesen ki van-e nyitva, ellenőrizze a két oldalsó horgot (lásd ábra).

### A SPORTKOCSI ÖSSZEÁLLÍTÁSA

- 4• Az első kerekek felszereléséhez engedje le az A kart és illessze be a kereket kattanásig az ábrán látható módon.
- 5• A hátsó kerekek felszereléséhez illessze be a kerékcsoportot kattanásig az ábra szerint.
- 6• A kosár felerősítéséhez illessze a lyukakat az elülső kampókra A és a hátsó kampókra B és C.
- 7• Az ábra a beakasztott kosarat mutatja.
- 8• Az italtartó a két tartószíj segítségével a sportkocsi bal vagy jobb fogantyújára erősíthető.
  - Az italtartónak a fogantyúra történő erősítéséhez támassza ki a tartószíjat oly módon, hogy a tartószíj mintás része a fogantyú belső, dombornyomásos oldala felé kerüljön.
- 9• Vezesse be a tartószíjat az italtartóba kattanásig.

1 kg-nál (2,2 lbs) nagyobb súlyú és meleg italoknak az italtartóba történő betöltése nem javasolt.

### KOCSITETŐ

- A kocsitető czipzárral van ellátva a czipzáras esővédő vagy szúnyogháló felerősítéséhez (lásd Tartozékok Termékskálája).
- 10• A kocsitető felerősítéséhez nyomják lefelé az illesztőkapcsokat kattanásig az ábra szerint.
  - 11• Gombolják be a kocsitetőt az ábra szerint a sportkocsi kartámlájának belsején és a háttámláján.
  - 12• A kocsitető kifeszítéséhez nyomják lefelé a támaszkart. A kocsitető a háttámla dőlésének irányában lehajtható.
  - 13• A kocsitető levételéhez azt le kell gombolni a sportkocsiról, kiengedni a támaszkarokat és felhúzni az illesztőkapcsok füleit úgy, hogy azokat közben nyomják a sportkocsi belseje felé.

### FÉK

- 14• A sportkocsi fékezéséhez lábbal engedje le a hátsó kerekekre szerelt karokat az ábra szerint. A fékek kiengedéséhez az ellentétes irányban járjanak el. Álló helyzetben mindig állítsák be a sportkocsi fékjeit.

### BIZTONSÁGI ÖV

- 15• A: Győződjön meg arról, hogy a vállpánt helyesen be van-e vezetve oly módon, hogy nyomják azt be az ábra szerint. B: Kapcsolják be az övet az ábra szerint.
- 16• Az öv kikapcsolásához nyomják be a csat oldalait és egyidejűleg húzzák a kültér irányába a derékövet.

### LÁBTARTÓ BEÁLLÍTÁSA

- 17• A lábtartó három pozícióba állítható. A lábtartó leengedéséhez húzzák lefelé a két oldalsó kart és egyidejűleg engedje le a lábtartót. A lábtartó felemeléséhez azt tolják felfelé kattanásig.

### HÁTTÁMLA BEÁLLÍTÁSA

- 18• A háttámla három pozícióba dönthető. A háttámla leengedéséhez mindkét kézzel fogják meg a két háttámla-szabályozót és nyomják azokat maguk felé. A háttámla felemeléséhez azt tolják felfelé.

### BOLYGÓKEREKEK

- 19• Az elülső kerekek bolygókerékékké alakításához a kar leengedése szükséges az ábra szerint. A rögzítésükhöz az ellentétes irányban mozdítsák el a kart.

### ÖSSZECUKÁS

- A sportkocsi összecsukása előtt engedje ki a támaszkarokat, amennyiben a kocsitető rá van szerelve, és ha a háttámla le van eresztve, akkor azt emeljék fel.
- 20• A sportkocsi összecsukható akár egy kézzel is: eloszor az egyik majd a másik kart húzzák felfelé kattanásig.
  - 21• Fogják meg a középső fogantyút és húzzák felfelé az összecsukásig az ábra szerint.
  - 22• Ellenőrizze a sportkocsi helyes összecsukását a biztonsági kapocsnál. Az összecsukott sportkocsi egymagában megáll.

### SZÁLLÍTÁS

- 23• A középső fogantyúnál megfogva a sportkocsi kényelmesen szállítható (az első kerekeket ne bolygókerékékként állítsák be) az ábra szerint.
- 24• Az oldalsó fogantyú segítségével is szállítható az ábra szerint.

### HUZAT LEVÉTELE

- 25• A sportkocsi huzatának levételéhez húzzák ki



a biztonsági öv lábválasztó részét az ülés alól. Gombolják le a zsák gombjait az ülésről és húzzák le a zsákot a lábtartó kapcsairól.

- 26• Húzzák ki a háttámla hátuljából a biztonsági öv vállpántjainak csatjait és húzzák le a vállpántokat a két vállszíjról.
- 27• Az egymáshoz kötött vállszíjakat a lehúzáshoz át kell vezetni a zsák nyílásain az ábra szerint.
- 28• Gombolják le oldalt a zsák gombjait az ábra szerint. Vegyék le oldalt a zsákot a vázról úgy, hogy húzzák felfelé a zsák oldalrészeit az ábra szerint.
- 29• Csavarozzák le a derékövet (csak az egyik oldalról) az ábra szerint úgy, hogy közben tartás az ujjukat a csavaranya alatt. Az először a sportkocsiról lecsavarozott derékövet húzzák át a zsák nyílásán az ábra szerint.
  - A zsáknak a sportkocsira történő visszahúzásához az ellentétes irányban járjanak el, figyelve arra, hogy visszacsavarozzák a derékövet.

## GANCIOMATIC SYSTEM

A Ganciomatic System egy olyan praktikus és gyors rendszer, amely a Ganciomatic kapcsoknak köszönhetően lehetővé teszi az ugyancsak Ganciomatic System-mel felszerelt és külön megvásárolható Primo Viaggio autós gyerekülésnek a sportkocsira történő rákapcsolását. A Primo Viaggio a talpjáról lekapcsolható (a talp az autóban marad) és a sportkocsinhoz erősíthető a gyermek zavarmentes szállításához.

### GANCIOMATIC KAPCSOK A SPORTKOCSIN

- 30• A sportkocsi Ganciomatic kapcsainak felemeléséhez húzzák fel a zsákot az ülés sarkainál és forgassák felfelé a két kapcsot kattanásig.
- 31• A sportkocsi Ganciomatic kapcsainak leengedéséhez húzzák a kültér irányába a kart és ezzel egyidejűleg forgassák lefelé a kapcsokat az ábra szerint.

### PLIKO X-LITE + PRIMO VIAGGIO

- 32• Az autós gyerekülésnek a sportkocsira történő kapcsolásához szükséges:
  - a sportkocsi lefékezése;
  - a sportkocsi tetejének levétele;
  - a sportkocsi háttámlájának teljes lehajtása;
  - a sportkocsi lábtartójának felemelése a legmagasabb pozícióba;
  - a sportkocsi Ganciomatic kapcsainak felemelése;
  - az autós gyerekülés elhelyezése a sportkocsi háttámlája irányába fordítva úgy, hogy a gyerekülés elülső csatjai a sportkocsi kapcsaival egybeessenek, majd a gyerekülés lefelé nyomása kattanásig.
- Az autós gyerekülés sportkocsiról történő lekapcsolásához tanulmányozzák az ahhoz tartozó használati utasítást.

## KIEGÉSZÍTŐK TERMÉSKÁLÁJA

- 33• Pelenkázó Táska: Táska védőhuzattal együtt a baba pelenkázásához, amely a sportkocsira akasztható.
- 34• Esővédő: Czipzáros esővédő, amely a czipzáros kocsitetőre illeszthető.
- 35• Szúnyogháló: Czipzáros szúnyogháló, amely a czipzáros kocsitetőre illeszthető.
- 36• Utazótáska: Praktikus táskák a sportkocsi légi szállításához.

## TISZTÍTÁS ÉS KARBANTARTÁS

A termék minimális karbantartást igényel. A tisztító és karbantartó műveleteket csak felnőttek végezhetik.

- Valamennyi mozgó rész tisztántartása javasolt, és amennyiben az szükséges, olajjal vékonyan kenjék be azokat.
- Szárítsák meg a termék fémből készült részeit a rozsdásodás megelőzése céljából.
- Egy nedves törlőruhával rendszeresen tisztítsák meg a műanyagból készült részeket, ne használjanak oldószereket vagy egyéb hasonló termékeket.
- A szövetrészeket keféljék le a por eltávolításához.
- Portól és homoktól tartsák tisztán a kerekeket.
- Óvják a terméket a légköri hatóerőktől, víztől, esőtől vagy hótól; a folytonos és hosszadalmas napsütésnek való kitétel sok alapanyagban színváltozást okozhat.
- Száraz helyen tárolják a terméket.
- A zsák mosásánál tartsák be az alábbi útmutatást.



## ! VIGYÁZAT

- E SZÁLLÍTÓESZKÖZT AZ ÜLÉSEN 1 GYERMEK SZÁLLÍTÁSÁRA TERVEZTÉK.
- E SZÁLLÍTÓESZKÖZ AZ ÜLÉSEN 6 HÓNAPOS KORTÓL KEZDVE MAXIMUM 15 KG-OS GYERMEKEK SZÁMÁRA LETT HONOSÍTVA, TRAVEL SYSTEM-KÉNT, 0+ CSOPORTOS AUTÓS GYERKÜLÉssel KOMBINÁLT FELHASZNÁLÁSNÁL EZ A SZÁLLÍTÓESZKÖZ A SZÜLETÉSTŐL KEZDŐDŐEN ALKALMAZHATÓ.
- EZ AZ ÜLÉS 6 HÓNAPOSNÁL KISEBB GYERMEKEK SZÁMÁRA NEM ALKALMAS.
- EGY VISSZATARTÓ RENDSZERT ALKALMAZZANAK AKKOR, AMIKOR A GYERMEK MÁR ÖNÁLLÓAN ÜLVE TUD MARADNI.
- E SZÁLLÍTÓESZKÖZT ÚGY TERVEZTÉK, HOGY AZ ALÁBBI PEG PEREGO GANCIOMATIC TERMÉKEKKEL KOMBINÁLVA ALKALMAZZÁK: PRIMO VIAGGIO, PRIMO VIAGGIO SIP.
- A TERMÉK ÖSSZESZERELÉSI ÉS ELŐKÉSZÍTÉSI MŰVELETEIT FELNŐTTEK VÉGEZHETIK.
- NE HASZNÁLJÁK A TERMÉKET, HA EGYES RÉSZEI HIÁNYOZNAK VAGY AZON TÖRÉST ÉSZLELNEK.
- MINDIG ÖTPONTOS BIZTONSÁGI ÖVET HASZNÁLJANAK; MINDIG ALKALMAZZÁK AZ ÖV CSÍPÓÓVVEL ÖSSZEKAPCSOLT LÁBELVÁLASZTÓ RÉSZÉT.
- A GYERMEKÜK FELÜGYELET NÉLKÜL HAGYÁSA VESZÉLYES LEHET.
- ÁLLÓ HELYZETBEN MINDIG HASZNÁLJÁK A FÉKEKET.
- HASZNÁLAT ELŐTT GYŐZŐDJENEK MEG ARRÓL, HOGY MINDEN RÖGZÍTŐ SZERKEZET HELYESEN BE VAN-E KAPCSOLVA.
- HASZNÁLAT ELŐTT BIZONYOSODJANAK MEG ARRÓL, HOGY MEGFELELŐEN RÖGZÍTVE VAN-E AZ AUTÓS GYERKÜLÉS VAGY A SPORT GYERKÜLÉS.
- NE TEGYÉK AZ UJJUKAT A SZERKEZETEKBE.
- FIGYELJENEK ODA A JELENLÉVŐ GYERMEKRE AKKOR, AMIKOR A SZERKEZETEKET BEÁLLÍTÓ MŰVELETEKET (TOLÓKAR, HÁTTÁMLA) VÉGZIK.
- A TOLÓKARRA VAGY A FOGANTYÚKRA FELAKASZTOTT BÁRMILYEN TEHER INSTABILÁ TEHETI A TERMÉKET; TARTSÁK BE A GYÁRTÓ UTASÍTÁSAIT A MAXIMÁLISAN ALKALMAZHATÓ TERHEKRE VONATKOZÓAN.
- A KAPASZKODÓT NEM ÚGY TERVEZTÉK, HOGY AZ A GYERMEK SÚLYÁT ELBÍRJA; A KAPASZKODÓ NEM ARRA SZOLGÁL, HOGY AZ ÜLŐKÉBEN VISSZATARTSA A GYERMEKET ÉS NEM HELYETTESÍTI A BIZTONSÁGI ÖVET.
- NE RAKJANAK A KOSÁRBA 5 KG-NÁL NAGYOBB SÚLYÚ TERHET. NE TEGYENEK AZ ITALTARTÓBA AZ

ITALTARTÓN FELTÜNTETETT SÚLYNÁL NEHEZEBB TERHET ÉS MELEG ITALT SOHA. NE HELYEZZENÉK A KOCSITETŐ ZSEBEKBE (HA VANNAK) 0.2 KG-NÁL NAGYOBB SÚLYOKAT.

- NE ALKALMAZZÁK A TERMÉKET LÉPCSŐ VAGY LÉPCSŐFOKOK MELLETT; NE HASZNÁLJÁK HŐFORRÁSOK, NYÍLT LÁNG VAGY A GYERMEK KEZEÜGYÉBE ESŐ, VESZÉLYES TÁRGYAK KÖZELÉBEN.
- A GYÁRTÓ ÁLTAL JÓVÁ NEM HAGYOTT TARTOZÉKOK HASZNÁLATA VESZÉLYES LEHET.
- EZ A TERMÉK JOGGING VAGY GÖRKORCSOLYÁZÁS KÖZBEN NEM HASZNÁLHATÓ.

## SL•SLOVENŠČINA

- **POMEMBNO: pozorno preberite ta navodila in jih shranite za nadaljnjo uporabo.**  
**Ce ne upoštevate teh navodil, lahko zmanjšate stopnjo varnosti otroka.**
- Peg Perego se lahko kadarkoli odloči, da bo spremenil modele, objavljene v katalogu, najsi bo to zaradi tehničnih ali tržnih razlogov.



Peg Perego S.p.A. ima certifikat ISO 9001. Certifikat za stranke in porabnike pomeni garancijo transparentnosti in zaupanja v delo podjetja.

### POMOČ UPORABNIKOM

Če izgubite ali poškodujete sestavni del izdelka, uporabite izključno originalne rezervne dele Peg Perego. Za morebitna popravila, zamenjave, podatke o izdelkih, prodajo originalnih rezervnih delov in dodatkov, stopite v stik s centrom za pomoč uporabnikom Peg Perego:  
tel.: 0039 (039) 60-88-213,  
faks: 0039 (039) 33-09-992,  
e-pošta: [assistenza@pegperego.it](mailto:assistenza@pegperego.it),  
[www.pegperego.com](http://www.pegperego.com)

Peg Perego je vedno na voljo svojim strankam, da v kar največji meri izpolni njihove potrebe. Zato je za nas zelo pomembno, da poznamo mnenje svojih strank.

Hvaležni vam bomo, če si boste, ko boste uporabili naš izdelek, vzeli čas in izpolnili VPRAŠALNIK O ZADOVOLJSTVU STRANK, ki ga boste našli na naših spletnih straneh, na naslovu "[www.pegperego.com/SSCo.html.en-UK](http://www.pegperego.com/SSCo.html.en-UK)", in nam sporočite vaše pripombe in predloge.

### NAVODILA ZA UPORABO

#### ODPIRANJE

- 1• Preden odprte voziček, morate odstraniti dva zaščitna čepa zank, kot je prikazano na risbi, sicer se voziček ne bo pravilno odprl.
- 2• Da bi odprli voziček, morate navzgor povleči dva vzvoda na ročajih in
- 3• sočasno dvigniti voziček, ki se bo samodejno odprl. Da bi preverili, ali je voziček pravilno odprt, preverit bočni plastični zanki (glej risbo).

#### SESTAVLJANJE VOZIČKA

- 4• Da bi namestili sprednja kolesa, spustite vzvod A in nato vstavite kolo, kot kaže risba, dokler ne klikne.
- 5• Da bi namestili zadnja kolesa, jih natakните, kot prikazuje risba, in potisnite, dokler ne kliknejo.
- 6• Da bi namestili košaro, v reže vstavite sprednje zanke A ter zadnje zanke B in C.
- 7• Na risbi je prikazana pripeta košara.
- 8• Držalo za pijačo lahko namestite na levi ali na desni ročaj vozička, saj sta oba opremljena z nastavki
  - Da bi držalo za pijačo pripeli na ročaj, razširite objemko, tako da oblikovani del objemke postavite v notranjost ročaja v skladu z reliefom.
- 9• Vstavite nastavek v držalo za pijače, dokler ne klikne.  
Svetujemo vam, da v držalo ne postavljate toplih pijač ali pijač, težjih od 1 kg (2,2 funta).

#### STREHICA

- Na strehici je nameščena zadruga, tako da nanjo lahko pripnemo dežno prevleko ali mrežo proti

komarjem z zadrigo (glejte Dodatke).

- 10• Da bi namestili stehico, navzdol potisnite priključke, dokler ne kliknejo, kot je prikazano na risbi.
- 11• Stehico pripnite, kot je prikazano na risbi, na notranjo stran naslona za roke in na hrbtni naslon.
- 12• Da bi napeli stehico, potisnite napenjalo navzdol. Stehico je mogoče nagibati v skladu z naklonom naslona.
- 13• Da bi odstranili stehico, jo je treba odpeti z vozička, popustiti napenjalo in dvigniti jezičke priključkov, tako da jih potisnete proti notranjosti športnega vozička.

#### ZAVORA

- 14• Da bi voziček zavrl, z nogo spustite vzvode, nameščene na zadnjih kolesih, kot prikazuje risba. Da bi zavore odpustili, naredite nasprotno. Ko stojite na mestu, vedno zavrite voziček.

#### VARNOSTNI PAS

- 15• A: Prepričajte se, da je naramnica pravilno vstavljena, kot je prikazano na risbi. B: Zapnite pas okoli pasu, kot je prikazano na risbi.
- 16• Da bi odpeli pas, pritisnite ob straneh sponke in sočasno jermenček okoli pasu potegnite navzven.

#### NASTAVLJANJE NASLONA ZA NOGE

- 17• Naslon za noge je mogoče nastaviti v tri položaje. Da bi ga spustili, povlecite bočna vzvoda navzdol in ga sočasno potisnite navzdol. Da bi ga dvignili, ga potisnite navzgor, dokler ne klikne.

#### URAVNAVANJE HRBTNEGA NASLONA

- 18• Naslon lahko nastavite v tri položaje. Da bi spustili hrbtni naslon, z obema rokama primite ročaja za nastavitve naslona in ju potisnite proti sebi. Da bi ga dvignili, ga potisnite navzgor.

#### VRTLJIVA KOLESNA

- 19• Da bi se sprednja kolesa vrtela, je treba spustiti vzvod, kot je prikazano na risbi. Da bi jih fiksirali, vzvod premaknite v drugo smer

#### ZAPIRANJE

Če je na vozičku stehica, morate sprostiti napenjalo, in če je hrbtni naslon spuščен, ga morate dvigniti, preden želite voziček zapreti.

- 20• Voziček lahko zaprete tudi samo z eno roko: najprej povlecite navzgor en vzvod, nato pa še drugega, dokler ne zaslišite klika.
- 21• Primite srednji ročaj in ga povlecite navzgor, dokler se voziček ne zapre.
- 22• Z varnostno zanko preverite, ali je voziček pravilno zaprt. Voziček bo stal sam.

#### PREVOZ

- 23• Voziček lahko udobno prevažate (sprednja kolesa ne smejo biti vrtljiva v vse smeri) in držite srednji ročaj, kot je prikazano na risbi.
- 24• Prenašanje še dodatno olajša bočni ročaj.

#### SNEMLJIVOST PREVLEK

- 25• Da bi sneli prevleko s športnega vozička, izvlecite mednožni jermenček varnostnega pasu s spodnje strani sedeža. Odpnite gumbe na prevleki sedeža in snemite prevleko s sponskih elementov naslona za noge.
- 26• Z zadnje strani hrbtnega naslona izvlecite sponke naramnic varnostnega pasu in izvlecite naramnice ramenskih jermenov.
- 27• Da bi izvlekli ramenske jermene, ki so speti med seboj, jih je treba izvleči iz rež na prevleki, kot prikazuje risba.
- 28• Odpnite bočne gumbe prevleke, kot prikazuje risba. Prevleko bočno snemite z ogrodja, tako da bočna dela povlecete navzgor, kot prikazuje risba.
- 29• Odvijte varnostni pas (samo na eni strani), kot

prikazuje risba, in pri tem držite prst pod matico. Izvlecite pas, ki ste ga odvili z vozička iz reže vreče, kot prikazuje risba.

- Da bi spet namestili vrečo na voziček, izvedite postopke v nasprotni smeri in pazite, da boste privili pas.

### SISTEM GANCIOMATIC

Sistem Ganciomatic je praktičen in hiter sistem, ki omogoča pripenjanje s priključki Ganciomatic: na voziček lahko pripnete avtosedež Primo Viaggio. Ta je tudi opremljen s sistemom Ganciomatic in ga lahko kupite posebej. Avtosedež Primo Viaggio odpnete s podstavka (ta ostane v avtu) in ga pripnete na športni voziček, da lahko popeljete otroka, ne da bi ga motili med spanjem.

#### PRIKLJUČKI GANCIOMATIC ZA VOZIČEK

- 30• Da bi dvignili priključke Ganciomatic na vozičku, na vogalih sedeža dvignite prevleko in priključka obrnite navzgor, dokler ne klikneta.
- 31• Da bi spustili priključke Ganciomatic na vozičku, vzvod povlecite navzven in priključke sočasno zavrite navzdol, kot prikazuje risba.

#### PLIKO X-LITE + PRIMO VIAGGIO

- 32• Da bi avtosedež pripeli na voziček, je treba:
  - voziček zavreti;
  - z vozička odstraniti stehico;
  - naslon vozička spustiti v vodoravni položaj;
  - dvigniti naslon za noge na vozičku v najvišji položaj;
  - dvigniti priključke Ganciomatic na vozičku;
  - postaviti avtosedež tako, da je obrnjen proti hrbtnemu naslonu športnega vozička. Pri tem pazite, da bodo sprednji priključki sedeža ustrezali priključkom športnega vozička. Športni voziček nato potisnite navzdol, dokler ne klikne.
- Da bi avtosedež sneli z vozička, preberite navodila za uporabo avtosedeža.

### DODATKI

- 33• Torba za previjanje: Torba s podlogo za previjanje otroka, ki jo je mogoče pripeti na voziček.
- 34• Dežna prevleka: Dežna prevleka z zadrigo, ki jo pripnemo na stehico z zadrigo.
- 35• Mrežica proti komarjem: Mrežica proti komarjem z zadrigo, ki jo pripnemo na stehico z zadrigo.
- 36• Potovalka: Praktična torba za letalski transport vozička.

### ČIŠČENJE IN VZDRŽEVANJE

Izdelek ne potrebuje veliko vzdrževanja. Čistijo in vzdržujejo ga lahko samo odrasli.

- Svetujemo vam, da redno čistite vse premikajoče se dele in jih, če je to potrebno, podmažete z lahkim oljem.
- Kovinske dele obrišite do suhega, da ne bi zarjavili.
- Plastične dele redno brišite z vlažno krpo. Ne uporabljajte topil ali drugih podobnih izdelkov.
- Blago skratčite, da z njega odstranite prah.
- Na koleških ne sme biti prahu ali peska.
- Izdelek zaščitite pred atmosferskimi vplivi, vodo, dežjem ali snegom; daljše izpostavljanje soncu lahko povzroči spremembo barve veliko materialov.
- Izdelek hranite v suhem prostoru.
- Za čiščenje vreče upoštevajte naslednja navodila.



# POZOR

- TA IZDELEK JE BIL NAČRTOVAN ZA PREVOZ ENEGA OTROKA V SEDEŽU.
- TA IZDELEK JE HOMOLOGIRAN ZA PREVOZ OTROKA OD 6 MESECEV DO 15 KG V SEDEŽU. ČE GA UPORABLJATE KOT POTOVALNI SISTEM V KOMBINACIJI Z AVTOSEDEŽEM IZ SKUPINE 0+, JE NAMENJEN OTROKOM OD ROJSTVA DALJE.
- TA SEDEŽ NI PRIMEREN ZA OTROKE, MLAJŠE OD 6 MESECEV.
- TAKOJ KO ZNA OTROK SAMOSTOJNO SEDETI, UPORABLJAJTE SISTEM ZA PRIPENJANJE.
- TA IZDELEK JE BIL NAČRTOVAN ZA UPORABO SKUPAJ Z IZDELKI PEG PEREGO GANCIOMATIC: PRIMO VIAGGIO, PRIMO VIAGGIO SIP.
- SESTAVLJANJE IN PRIPRAVO IZDELKA SMEJO IZVESTI LE ODRASLE OSEBE.
- NE UPORABLJAJTE IZDELKA, ČE NA NJEM MANJKAJO DELI ALI SO TI POLOMLJENI.
- VEDNO UPORABLJAJTE PETTOČKOVNI VARNOSTNI PAS; VEDNO UPORABLJAJTE MEDNOŽNI JERMEN PASU V KOMBINACIJI S PASOM OKOLI TREBUHA.
- OTROKA NIKOLI NE PUŠČAJTE SAMEGA.
- KO IZDELEK STOJI NA MESTU, VEDNO UPORABLJAJTE ZAVORE.
- PRED UPORABO SE PREPRIČAJTE, DA SO VSI MEHANIZMI SISTEMA ZA PRIPENJANJE PRAVILNO SPETI.
- PRED UPORABO SE PREPRIČAJTE, DA STA AVTOSEDEŽ ALI ŠPORTNI SEDEŽ PRAVILNO PRIPETA.
- IZOGIBAJTE SE TEMU, DA BI V MEHANIZEM VTAKNILI PRSTE.
- PAŽITE NA OTROKA, KO NASTAVLJATE MEHANIZME (ROČAJ, HRBTNI NASLON).
- VSAK TOVOR, KI GA OBESITE NA ROČAJ ALI ROČAJE, LAHKO NAREDI IZDELEK NESTABILEN; UPOŠTEVAJTE NAVODILA PROIZVAJALCA PRI MAKSIMALNIH DOVOLJENIH OBREMNITVAH.
- SPREDNJA ZAPORA NI NAMENJENA ZADRŽEVANJU TEŽE OTROKA; SPREDNJA ZAPORA NI NAMENJENA ZADRŽEVANJU OTROKA V SEDEŽU IN NI VARNOSTNI PAS.
- V KOŠARO ZA TOVOR NE ODLAGAJTE PREDMETOV, TEŽJIH OD 5 KG. V NOSILEC ZA PIJAČO NE ODLAGAJTE PREDMETOV, TEŽJIH OD NAVEDENEGA NA NOSILCU ZA PIJAČO. VANJ NIKOLI NE POSTAVLJAJTE VROČE PIJAČE. V ŽEPE STREHICE (ČE SO NAŠITI), NE ODLAGAJTE PREDMETOV, TEŽJIH OD 0,2 KG.
- NE UPORABLJAJTE IZDELKA V BLIŽINI STOPNIC; NE UPORABLJAJTE GA OB VIRIH TOPLOTE, ODPRTEM OGNJU ALI NEVARNIH PREDMETIH, KI SO V DOSEGU OTROKOVIH ROK.
- UPORABA DODATKOV, KI JIH NE ODOBRI PROIZVAJALEC, JE LAHKO NEVARNA.
- IZDELEK NI PRIMEREN ZA UPORABO MED TEKANJEM ALI ROLANJEM.

## RU•РУССКИЙ

- **ВАЖНО: внимательно прочитайте эти инструкции и сохраните их для использования в будущем. При невыполнении этих инструкций безопасность ребенка может быть поставлена под угрозу.**
- Пег Перего имеет право внести в любой момент изменения в модели, описанные в данном руководстве, по техническим или коммерческим причинам.



Peg Perego S.p.A. сертифицирована по норме ISO 9001. Сертификация гарантирует заказчикам и потребителям, что компания работает, соблюдая принципы гласности и доверия.

### ОБСЛУЖИВАНИЕ

Если вы случайно потеряли или повредили какие-нибудь детали изделия, заменяйте их только фирменными запасными частями Пег Перего. Для ремонта, замены, получения сведений о продукции, приобретения фирменных запасных частей и принадлежностей обращайтесь в Сервисную службу Пег-Перего:  
тел.: 0039-039-60.88.213,  
факс: 0039-039-33.09.992,  
e-mail: assistenza@pegperegogo.it,  
www.pegperegogo.com

Фирма Пег Перего находится в распоряжении своих потребителей для того, чтобы наилучшим образом удовлетворить все их требования. Поэтому, для нас очень важно и ценно знать мнение наших заказчиков. Мы будем вам очень признательны, если, после использования нашего изделия, вы пожелаете заполнить АНКЕТУ УДОВЛЕТВОРЕННОСТИ ПОТРЕБИТЕЛЯ, которую вы найдете в интернете на сайте:  
[www.pegperegogo.com/SSCo.html.en-UK](http://www.pegperegogo.com/SSCo.html.en-UK),  
выразив там свои пожелания или советы.

### ИНСТРУКЦИИ ПО ПОЛЬЗОВАНИЮ

#### РАСКЛАДЫВАНИЕ

1. Перед раскладыванием прогулочной коляски необходимо снять две защитные пробки креплений, как показано на рисунке, в противном случае прогулочная коляска не будет правильно раскладываться.
2. Для раскладывания прогулочной коляски необходимо сместить вверх два рычага на ручках и
3. вместе с этим поднять коляску, которая автоматически раскладывается. Чтобы убедиться в том, что прогулочная коляска правильно разложена, проверьте два боковых крепления (смотри рисунок).

#### СБОРКА ПРОГУЛОЧНОЙ КОЛЯСКИ

4. Для установки передних колес опустите рычаг А и наденьте колесо так, как показано на рисунке, пока не послышится щелчок.
5. Для установки задних колес наденьте блок колес до защелкивания, как показано на рисунке.
6. Для установки корзины, зацепите прорези за передние крючки А и за задние крючки В и С.
7. На рисунке показана зацепленная корзина.
8. Подставку для напитков можно прикрепить к левой или правой ручке прогулочной коляски двумя хомутами.



- Для крепления подставки для напитков к ручке ослабьте ремешок, обращая фасонную сторону ремешка с выступом к внутренней стороне ручки.
- 9• Вставьте ремешок в подставку до щелчка. Рекомендуется не ставить в подставку горячие напитки и напитки весом больше 1 кг (2,2 фунтов).

#### КАПОТ

- Капот оснащен молнией, при помощи которой можно установить дождевик или сетку от комаров (смотри Линию принадлежностей).
- 10• Для установки капота сместите крепления вниз до щелчка, как показано на рисунке.
- 11• Пристегните капот к внутренней части подлокотника и к спинке прогулочной коляски, как показано на рисунке.
- 12• Чтобы натянуть капот, опустите каркас. Капот можно опустить по наклону спинки.
- 13• Для снятия капота отстегните его от прогулочной коляски, ослабьте каркас и поднимите лепестки креплений, смещая их внутрь прогулочной коляски.

#### ТОРМОЗ

- 14• Для торможения прогулочной коляски нажмите ногой рычаги тормоза, расположенные на задних колесах, как показано на рисунке. Чтобы снять тормоз, верните рычаги в исходное положение. Когда прогулочная коляска стоит, всегда ставьте ее на тормоз.

#### РЕМЕНЬ БЕЗОПАСНОСТИ

- 15• А: Убедиться в том, что бретель вставлена правильно, нажимая, как показано на рисунке. В: Соединить ремень, действуя по рисунку.
- 16• Для отсоединения ремня нажать с боков пряжки и одновременно потянуть наружу поясной ремешок.

#### РЕГУЛИРОВКА ПОДНОЖКИ

- 17• Подножка регулируется в трех положениях. Чтобы перевести подножку в нижнее положение, сместите два боковых рычага вниз и одновременно с этим опустите подножку. Чтобы перевести подножку в верхнее положение, поднимите ее вверх до щелчка.

#### РЕГУЛИРОВКА СПИНКИ

- 18• Спинка регулируется в трех положениях. Чтобы опустить спинку возьмите регулировочные детали спинки двумя руками и сместите их к себе. Чтобы поднять спинку, сместите ее вверх.

#### ПОВОРОТНЫЕ КОЛЕСА

- 19• Чтобы сделать передние колеса поворотными, необходимо опустить рычаг, как показано на рисунке. Чтобы колеса не поворачивались, верните рычаг в исходное положение.

#### СКЛАДЫВАНИЕ

Перед складыванием прогулочной коляски, если установлен капот, ослабьте его каркасы, а если спинка опущена, то поднимите ее.

- 20• Прогулочную коляску можно сложить одной рукой: для этого сместите вверх сначала один рычаг, потом другой, до щелчка.
- 21• Возьмите центральную ручку и потяните ее вверх до складывания, как показано на рисунке.
- 22• Проверьте правильное складывание коляски при помощи предохранительного крючка. После складывания коляска будет стоять самостоятельно.

#### ПЕРЕНОС

- 23• Прогулочную коляску можно удобно переносить (с передними колесами не в поворотном положении), держа ее за центральную ручку, смотри рисунок.

- 24• Ее можно переносить также и за боковую ручку, смотри рисунок.

#### СНЯТИЕ ТКАНОЙ ОБИВКИ

- 25• Для снятия тканой обивки с прогулочной коляски удалите центральный ремешок ремня безопасности из под сиденья. Отстегните кнопки обивки от сиденья и отсоедините обивку от крепления подножки.
- 26• С задней стороны спинки отсоедините застежки бретелек ремня безопасности и снимите бретельки с двух лямок.
- 27• Так как они соединены друг с другом, то для удаления лямок необходимо пропустить их через щели в обивке, как показано на рисунке.
- 28• Расстегните боковые кнопки обивки, как показано на рисунке. Снимите обивку с рамы сбоку, смещая вверх боковые детали обивки так, как показано на рисунке.
- 29• Отвинтите ремешок (только с одной стороны), как показано на рисунке, держа палец под гайкой. Пропустите ранее отвинченный от прогулочной коляски ремешок через щель в обивке, как показано на рисунке.
  - Для установки тканой обивки на прогулочную коляску выполните все операции в противоположной последовательности, и не забудьте снова закрутить ремешок.

### GANCIOMATIC SYSTEM

Ganciomatic System – это практичная и быстрая система, позволяющая вам установить на прогулочную коляску, при помощи креплений Ganciomatic, автомобильное кресло Primo Viaggio, которое также оборудовано Ganciomatic System, и которое можно приобрести отдельно. Кресло Primo Viaggio отсоединяется от основания (которое остается в автомобиле) и прикрепляется к прогулочной коляске, чтобы перенести ребенка, не беспокоя его.

#### КРЕПЛЕНИЯ GANCIOMATIC ПРОГУЛОЧНОЙ КОЛЯСКИ

- 30• Для поднятия креплений Ganciomatic прогулочной коляски поднимите обивку у углов сиденья, и поверните вверх два крепления до щелчка.
- 31• Для опускания креплений Ganciomatic прогулочной коляски сместите рычажок наружу и одновременно поверните крепления вниз, как показано на рисунке.

#### PLIKO X-LITE + PRIMO VIAGGIO

- 32• Чтобы прикрепить автомобильное кресло к прогулочной коляске необходимо:
  - поставить прогулочную коляску на тормоз;
  - снять капот прогулочной коляски;
  - полностью опустить спинку прогулочной коляски;
  - сместите подножку в верхнее положение;
  - поднять крепления Ganciomatic прогулочной коляски;
  - установите автомобильное кресло, обращенное в сторону спинки прогулочной коляски, так, чтобы передние крепления сиденья совпали с креплениями прогулочной коляски, после чего сместите кресло вниз до щелчка.
  - Для отсоединения автомобильного кресла от прогулочной коляски смотрите его руководство по пользованию.

### ЛИНИЯ ПРИНАДЛЕЖНОСТЕЙ

- 33• Сумка для пеленания: сумка с матрасиком для пеленания ребенка, которую можно прикрепить к прогулочной коляске.
- 34• Дождевик: дождевик с молнией, может устанавливаться на капот с молнией

- 35 • **Сетка от комаров:** сетка от комаров с молнией, может устанавливаться на капот с молнией.
- 36 • **Дорожная сумка:** удобная сумка для перевозки прогулочной коляски в самолете.

### ЧИСТКА И УХОД

Ваше изделие нуждается в несложном уходе. Операции по чистке и уходу должны выполнять только взрослые.

- Рекомендуется содержать в чистоте все движущиеся части, при необходимости смажьте их легким маслом.
- Вытрите насухо металлические части, чтобы предотвратить образование ржавчины.
- Периодически очищайте пластмассовые части влажной тканью, не пользуйтесь растворителями или сходными с ними веществами.
- Чистите щеткой тканые части, чтобы удалить ею пыль.
- Очищайте от пыли и песка колеса.
- Защитите изделие от атмосферных осадков – воды, снега или дождя. Постоянная и продолжительная подверженность солнечным лучам может вызвать цветовые изменения многих материалов.
- Храните изделие в сухом месте.
- Для стирки тканой обивки выполните следующие указания.



## ⚠ ВНИМАНИЕ

- ЭТА КОЛЯСКА БЫЛА РАЗРАБОТАНА ДЛЯ ПЕРЕВОЗКИ 1 РЕБЕНКА НА СИДЕНЬЕ.
- ЭТА КОЛЯСКА СЕРТИФИЦИРОВАНА ДЛЯ ДЕТЕЙ В ВОЗРАСТЕ ОТ 6 МЕСЯЦЕВ И ДО ВЕСА 15 КГ, СИДЯЩИХ НА СИДЕНЬЕ. ПРИ ИСПОЛЬЗОВАНИИ КОЛЯСКИ В КАЧЕСТВЕ "ТРАВЕЛ СИСТЕМ" В СОЧЕТАНИИ С АВТОМОБИЛЬНЫМ КРЕСЛОМ ГРУППЫ 0+, ЭТОЙ КОЛЯСКОЙ МОЖНО ПОЛЬЗОВАТЬСЯ С РОЖДЕНИЯ РЕБЕНКА.
- ЭТО СИДЕНЬЕ НЕ ПРЕДНАЗНАЧЕНО ДЛЯ ДЕТЕЙ В ВОЗРАСТЕ ДО 6 МЕСЯЦЕВ.
- ИСПОЛЬЗУЙТЕ СИСТЕМУ ПРИСТЕГИВАНИЯ РЕБЕНКА, КАК ТОЛЬКО ОН БУДЕТ В СОСТОЯНИИ СИДЕТЬ САМОСТОЯТЕЛЬНО.
- СБОРКУ И ПОДГОТОВКУ ИЗДЕЛИЯ ДОЛЖНЫ ВЫПОЛНЯТЬ ТОЛЬКО ВЗРОСЛЫЕ.
- НЕ ПОЛЬЗУЙТЕСЬ ИЗДЕЛИЕМ ПРИ ОБНАРУЖЕНИИ В НЕМ НЕДОСТАЮЩИХ ЧАСТЕЙ ИЛИ ПОЛОМОК.
- ВСЕГДА ИСПОЛЬЗУЙТЕ РЕМНИ С ПЯТЬЮ ТОЧКАМИ КРЕПЛЕНИЯ; ВСЕГДА ИСПОЛЬЗУЙТЕ ЦЕНТРАЛЬНЫЙ РЕМЕШОК ВМЕСТЕ С ПОЯСНЫМ РЕМЕШКОМ.
- ОСТАВЛЯТЬ ВАШЕГО РЕБЕНКА БЕЗ ПРИСМОТРА МОЖЕТ БЫТЬ ОПАСНЫМ.
- КОГДА ИЗДЕЛИЕ НЕ ДВИГАЕТСЯ, ВСЕГДА СТАВЬТЕ ЕГО НА ТОРМОЗ.
- ПЕРЕД ИСПОЛЬЗОВАНИЕМ УБЕДИТЕСЬ, ЧТО ВСЕ МЕХАНИЗМЫ КРЕПЛЕНИЯ ПРАВИЛЬНО ЗАЦЕПЛЕНЫ.
- ПЕРЕД ИСПОЛЬЗОВАНИЕМ УБЕДИТЕСЬ, ЧТО АВТОМОБИЛЬНОЕ КРЕСЛО ИЛИ СИДЕНЬЕ ПРАВИЛЬНО УСТАНОВЛЕНЫ.
- НЕ ВВОДИТЕ ПАЛЬЦЫ В МЕХАНИЗМЫ.
- ПРИ ВЫПОЛНЕНИИ РЕГУЛИРОВКИ МЕХАНИЗМОВ (РУЧКА, СПИНКА) БУДЬТЕ ОЧЕНЬ ВНИМАТЕЛЬНЫ, ЕСЛИ В ИЗДЕЛИИ СИДИТ РЕБЕНОК.
- ЛЮБАЯ НАГРУЗКА, ПОДВЕШЕННАЯ К РУЧКЕ ИЛИ К РУЧКАМ МОЖЕТ НАРУШИТЬ УСТОЙЧИВОСТЬ ИЗДЕЛИЯ; СОБЛЮДАЙТЕ УКАЗАНИЯ ИЗГОТОВИТЕЛЯ О МАКСИМАЛЬНЫХ ПРИЛАГАЕМЫХ НАГРУЗКАХ.
- ПЕРЕДНИК НЕ ПРЕДНАЗНАЧЕН ДЛЯ ВЫДЕРЖИВАНИЯ ВЕСА РЕБЕНКА; ПЕРЕДНИК НЕ

ПРЕДНАЗНАЧЕН ДЛЯ УДЕРЖИВАНИЯ РЕБЕНКА НА СИДЕНИИ, И ОН НЕ ЗАМЕНЯЕТ РЕМЕНЬ БЕЗОПАСНОСТИ.

- НЕ КЛАДИТЕ В КОРЗИНУ ПРЕДМЕТЫ, ВЕС КОТОРЫХ ПРЕВЫШАЕТ 5 КГ. НЕ КЛАДИТЕ В ПОДСТАВКИ ДЛЯ НАПИТКОВ ПРЕДМЕТЫ, ВЕС КОТОРЫХ ВЫШЕ УКАЗАННОГО НА ПОДСТАВКЕ. НИ В КОЕМ СЛУЧАЕ НЕ СТАВЬТЕ В НИХ ГОРЯЧИЕ НАПИТКИ. В КАРМАНЫ КАПОТА (ЕСЛИ ИМЕЮТСЯ) НЕЛЬЗЯ КЛАСТЬ ПРЕДМЕТЫ ВЕСОМ БОЛЕЕ 0,2 КГ.
- НЕ ПОЛЬЗУЙТЕСЬ ИЗДЕЛИЕМ ВБЛИЗИ ЛЕСТНИЦ ИЛИ СТУПЕНЕК. НЕ ИСПОЛЬЗУЙТЕ ЕГО ВБЛИЗИ ОГНЯ, ОТКРЫТОГО ПЛАМЕНИ ИЛИ ОПАСНЫХ ПРЕДМЕТОВ, НАХОДЯЩИХСЯ В ПОЛЕ ДОСЯГАЕМОСТИ РЕБЕНКА.
- ИСПОЛЬЗОВАНИЕ ПРИНАДЛЕЖНОСТЕЙ, НЕ ОДОБРЕННЫХ ИЗГОТОВИТЕЛЕМ, МОЖЕТ БЫТЬ ОПАСНЫМ.
- ДАННОЕ ИЗДЕЛИЕ НЕ ПРИГОДНО ДЛЯ БЕГА ТРУСЦОЙ ИЛИ КАТАНИЯ НА КОНЬКАХ.

# TR•TÜRKÇE

● **ÖNEMLİ: bu talimatları dikkatlice okuyunuz ve ileride de istifade edebilmek amacıyla muhafaza ediniz.**  
**Bu talimatlara uyulmaması halinde çocuğun güvenliği tehlikeye girebilir.**

● PegPerego ihbarsiz olarak herhangi bir zamanda üründe değişiklik yapmak ve islah etmek haklarını saklı tutar.



Peg Perego S.p.A. ISO 9001 sertifikalıdır. Bu sertifika ile müşterilere ve tüketicilere kurumun şeffaf işleyişinin ve tam bir güven ortamının garantisini verilmektedir.

## MÜŞTERİ SERVİSİ

Şayet kazara ürünün birtakım parçaları kaybolacak ya da zarar görecektir olursa, yedek parça olarak yalnızca orijinal PegPerego parçalarını kullanın. Muhtemel tamir, değiştirme, ürün hakkında bilgi alma, orijinal yedek parça ve aksesuar satışı işlemleri için PegPerego Satış Destek hattına başvurun:

tel.: 0039-039-60.88.213,  
fax: 0039-039-33.09.992,  
e-mail: assistenza@pegperego.it,  
www.pegperego.com

Peg Perego olarak tüketicilerin her türlü gereksinimini en iyi şekilde karşılamak üzere daima onlara hizmet etmeye hazırız. Dolayısıyla, müşterilerimizin görüş ve önerileri bizim için son derece önemli ve değerlidir. Bu nedenle, bir ürünümüzü satın alıp kullandıktan sonra, görüş ve önerilerinizi bildirmek üzere İnternet üzerinde "[www.pegperego.com/SSCo.html.en-UK](http://www.pegperego.com/SSCo.html.en-UK)" adresinde yer alan MÜŞTERİ MEMNUNİYETİ FORMUNU dolduracak olursanız size gerçekten minnettar kalacağız.

## KULLANIM KILAVUZU

### AÇMA

- 1• Çocuk arabasını açmadan önce şekildeki gibi askıların koruma tıplarını çıkarmanız gerekir, aksi takdirde puset tam olarak doğru biçimde açılmayacaktır.
- 2• Çocuk arabasını açmak için tutma saplarındaki iki dili yukarı doğru kaldırın ve
- 3• Eş zamanlı olarak çocuk arabasını yukarı kaldırın; böylece araba otomatik olarak açılacaktır. Pusetin doğru biçimde açıldığından emin olmak için yanlardaki iki kancayı kontrol edin (şekle bakın).

### PUSETİN BİRLEŞTİRİLMESİ

- 4• Ön tekerlekleri takmak için, A kolunu aşağı doğru indirin ve tekerleği, tık sesini duyana dek bastırarak şekildeki gibi yerine oturtun.
- 5• Arka tekerlekleri takmak için, tekerlek grubunu, şekilde gösterildiği gibi, "klik" sesini duyana kadar yuvasına doğru itiniz.
- 6• Sepeti takmak için ilik yerlerini öndeki A kancalarına ve arkadaki B ve C kancalarına geçirin.
- 7• Şekilde sepetin takılı hali gösterilmektedir.
- 8• Bardaklık, çocuk arabasının kollarında bulunan kelepçeler sayesinde, arabanın sağ ya da sol koluna takılabilir.
  - Bardaklığı kola takmak için çıkıntıya tekabül eden noktada kolun iç tarafında bulunan kelepçenin çıkıntılı köşesini tutarak kelepçeyi gevşetiniz.
- 9• Kelepçeyi tık sesini duyana dek bardaklığın içine itin.  
Bardaklığa 1 kilogramın üzerinde bir ağırlığın ve sıcak içeceklerin konulmaması tavsiye olunur.

### BAŞLIK

- Başlık, fermuarlı yağmurluğa ve fermuarlı cibinlikliğe geçirilebilen fermuarla donatılmıştır (Aksesuar Hattı'na bakın).
- 10• Başlığı takmak için bağlantı birimlerini tık sesini duyana dek şekildeki gibi aşağı doğru itin.
  - 11• Başlığı şekildeki gibi kolun iç kısmına ve çocuk arabasının arkasına düğmeleyin.
  - 12• Başlığı germek için pergel biçimli parçayı aşağı doğru itin. Başlık çocuk arabasının arkalığının alacağı yatay konuma göre eğilip bükülebilir.
  - 13• Başlığı çıkarmak için , pusetin düğmelerini çözmek gerekmektedir. Pergelleri gevşetin ve sapların kanatlarını kaldırarak pusetin içine doğru itin.

### FREN

- 14• Puseti frenlemek için, arka tekerleklerde bulunan kolu indirin. Freni devreden çıkarmak için aksi yönde hareket edin. Çocuk arabasını durdurduğunuz zaman daima frenleri sabit konuma getirin.

### EMNİYET KEMERİ

- 15• A: resimdeki gibi bastırarak ucun tam olarak takıldığından emin olun. B: kemeri resimde gösterildiği gibi bastırın.
- 16• Kemerı açmak için kenarlardaki düğmelere basın ve kollarındaki askıları çekin.

### AYAKLIK AYARI

- 17• Ayaklık üç konumda ayarlanabilir. Ayaklığı indirmek için, yanlardaki küçük kolları aşağıya doğru çekip aynı zamanda aşağıya indirin. Ayaklığı kaldırmak için tık sesi duyana dek yukarı kaldırın.

### ARKALIK AYARI

- 18• Arkalık üç konumda eğilebilir. Arkalığı alçaltmak için her iki elinizle iki arkalık ayarlayıcısını kavrayınız ve kendinize doğru itiniz. Yükseltmek içinde arkalığı yukarı doğru itiniz.

### FIRDÖNDÜ TEKERLEKLER

- 19• Ön tekerlekleri firdöndü tekerlek haline getirmek için kolu şekildeki gibi indirin. Sabitlemek için aksi yönde hareket edin.

### KAPATMA

- Çocuk arabasını kapatmadan önce, şayet başlık takılı durumdaysa, pergel biçimli bağlantı birimlerini gevşetin ve şayet arkalık aşağı yatık durumdaysa, arkalığı yukarı kaldırın.
- 20• Çocuk arabasını tek elle kapatmak mümkündür: Önce bir kolu yukarı doğru çekin ve daha sonra diğer kolu son atım noktasına kadar kaldırın.
  - 21• Ana kolu sıkıca tutun ve şekildeki gibi kapanana dek kolu yukarı doğru çekin.
  - 22• Emniyet kancasını kontrol ederek çocuk arabasını doğru kapayıp kapamadığınızdan emin olun. Çocuk arabası kapalı haldeyken destek olmaksızın tek başına ayakta durur.

### TAŞIMA

- 23• Çocuk arabası (ön tekerleklerin firdöndü konumunda olmaması durumunda) ana koldan şekildeki gibi sıkıca tutularak son derece rahat bir şekilde taşınabilir.
- 24• Şekildeki gibi yan koldan tutularak da taşınabilir.

### ÇIKARTILABİLİR DÖŞEME

- 25• Pusetin döşemelerini çıkartmak için oturulan yerin altındaki bacaklar arasına giren emniyet kemerini çıkartınız. Torbanın düğmelerini çözünüz ve ayaklığın kancalarından torbayı çıkartınız.
- 26• Arkalığın arka tarafında emniyet kemeri askılarının tokalarını çıkartınız ve her iki omuz kayışından askıları çıkartınız.
- 27• Omuz kayışlarını çıkartmak için, birbirlerine bağlı olduklarından, şekilde gösterildiği gibi torba

- aralıklarından çıkartmak gerekir.
- 28• Torbayı şekilde gösterildiği gibi yan tarafından düğmelerini çözünüz. Şekilde gösterildiği gibi torbanın yan taraflarından yukarı doğru çekerek torbayı çatkısından çıkartınız.
- 29• Kayışı ( sadece bir tarafından ) şekilde gösterildiği gibi parmağınızı somun altında tutarak vidasından çıkartınız. Şekilde gösterildiği gibi torba aralığından pusetten önceden vidasından çıkartılan kayışı çekip çıkartınız.
- Torbayı pusete yeniden monte etmek için kayışın vidalanmasına çok dikkat ederek aksi yönde hareket ediniz.

- Ürünü su, yağmur ve kar gibi dış etkenlerden koruyun, güneşte devamlı ve uzun kalış birçok malzemede renk değişimine sebep olabilir.
- Ürünü kuru bir ortamda muhafaza edin.
- Torbanın yıkanması için, aşağıdaki talimatlara riayet ediniz.



## ⚠ UYARI

### GANCIOMATIC SİSTEM

Ganciomatic System aynı sisteme sahip olan ve ayrı olarak satın alınabilecek olan Primo Viaggio araba kundağını pratik ve hızlı bir şekilde pusete takabilmenizi sağlar. Primo Viaggio temelinden (arabada kalıyor) ayrılıp pusete bağlanır, böylelikle bebeği rahatsız etmeden taşıyabilirsiniz.

#### PUSET KANCAMATİK BAĞLANTI BİRİMLERİ

- 30• Pusetin Kancamatik bağlantı birimlerini kaldırmak için, torbayı köşelerden açınız ve bağlantı birimlerini "klik" sesini duyana kadar yukarı doğru çeviriniz.
- 31• Pusetin Kancamatik bağlantı birimlerini indirmek için, kolu dışarıya doğru çekiniz ve eşzamanlı olarak, bağlantı birimlerini, şekilde gösterildiği gibi, aşağı doğru çeviriniz.

#### PLIKO X-LITE + PRIMO VIAGGIO

- 32• Otomobil koltuğunu pusete takmak için yapılacak işlemler:
- puseti frenleyiniz;
  - pusetin başlığını çıkartınız;
  - pusetin arkalığını tamamen yatık konuma getiriniz;
  - puset ayaklığını en yüksek konuma kadar kaldırınız;
  - pusetin Kancamatik bağlantı birimlerini kaldırınız;
  - araba koltuğunu puset arkalığına doğru çevrilmiş olarak puset ön bağlantı birimlerinin puset bağlantı birimlerine tekabül edecek şekilde konumlandırınız, sonra tık sesi duyuncaya kadar puseti aşağıya doğru itiniz.
  - Araba koltuğunu takmak için el kılavuzundaki talimatlara başvurunuz.

### AKSESUVAR SERİSİ

- 33• Değiştirme Çantası: Bebeğin altını değiştirmek için pusete takılabilen yataklı çanta..
- 34• Yağmurluk: Başlığa fermuarla takılabilen fermuarlı Yağmurluk.
- 35• Cibinlik: Başlığa fermuarla takılabilen fermuarlı Cibinlik.
- 36• Yolculuk Çantası: Pusetin uçak yolculuğu için pratik Çantası.

### TEMİZLEME VE BAKIM

Pusetiniz çok az bir bakım gerektirir. Temizlik ve bakım işlemleri sadece yetişkinler tarafından yapılmalıdır.

- Bütün hareketli kısımların temiz tutulması ve gerekirse ince yağla yağlanması önerilir.
- Demir kısımlarını, paslanmayı önlemek için iyicene kurulayın.
- Düzenli olarak plastik kısımları nemli bir bezle silin, çözücü veya benzeri maddeler kullanmayın.
- Tozdan arındırmak için kumaş kısımlarını fırçalayın.
- Tekerlekleri tozdan ve kumdan temiz tutun.

- BU ARAÇ, OTURMA GRUBUNDA 1 ADET ÇOCUK TAŞINMASI İÇİN TASARLANMIŞTIR.
- BU ARAÇ, 6 AYDAN İTİBAREN ÇOCUKLAR VE AZAMI 15 KG. AĞIRLIK İÇİN TESCİL OLUNMUŞTUR. 0+ GRUBU ARABA KOLTUĞU İLE BİRLİKTE "TRAVEL SYSTEM" OLARAK KULLANILMASI HALİNDE, BU ARAÇ DOĞUMDAN İTİBAREN KULLANILABİLİR.
- BU OTURMA GRUBU 6 AYLIKTAN KÜÇÜK ÇOCUKLAR İÇİN UYGUN DEĞİLDİR.
- ÇOCUK TEK BAŞINA OTURABİLECEK DURUMA GELDİĞİNDE KORUYUCU BİR SİSTEM KULLANINIZ.
- BU ARAÇ, ÇOCUĞUN DOĞUMDAN İTİBAREN VE AZAMI 15 KG. AĞIRLIK İÇİN TESCİL OLUNMUŞTUR. ARKA KISIMDA YER ALAN DAYANAK 20 KG.YE KADAR OLAN İKİNCİ BİR BEBEĞİN TAŞINMASI İÇİN TESCİL OLUNMUŞTUR.
- BU ARAÇ, "PEG PEREGO GANCIOMATIC" ÜRÜNLER İLE BİRLİKTE KULLANILMAK ÜZERE TASARLANMIŞTIR: PRIMO VIAGGIO, PRIMO VIAGGIO SIP.
- ÜRÜNÜN MONTAJ VE HAZIRLANMA İŞLEMLERİNİN YETİŞKİN BİR KİŞİ TARAFINDAN YAPILMASI GEREKMEKTEDİR.
- KIRIK YA DA EKSİK PARÇALI ÜRÜNLERİ KULLANMAYIN.
- DAİMA BEŞ KADEMELİ EMNİYET KEMERİNİ KULLANINIZ; KEMERİN BACAK ARASI BANTINI BEL KAYIŞIYLA BİRLİKTE KULLANINIZ.
- ÇOCUĞUNUZU TEK BAŞINA BIRAKMANIZ TEHLİKELİ OLABİLİR.
- DURMA HALİNDE HER ZAMAN FREN TERTİBATINI DEVREYE SOKUNUZ.
- ÜRÜNÜ KULLANMADAN EVVEL TÜM BAĞLANTI AKSAMLARININ TAM OLARAK TAKILDIGINDAN EMİN OLUNUZ.
- KULLANIM ÖNCESİNDE ARABA KOLTUĞU VEYA ÇIKARTILABİLİR OTURMA GRUBUNUN TAM OLARAK TESPİT EDİLMİŞ OLDUĞUNDAN EMİN OLUNUZ.
- PARMAKLARINIZI MEKANİZMALAR ARASINA SOKMAYINIZ.
- MEKANİZMALARIN AYAR İŞLEMLERİ (TUTACAK, SIRTLIK) YAPILIRKEN ÇOCUĞUN KONUMUNA DİKKAT EDİNİZ.
- TUTMA VE SAİR YERLERE ASILAN TÜM YÜKLER ÜRÜNÜN DENGESİNİN BOZULMASINA YOL AÇABİLİR; TAŞINABİLİR AZAMI AĞIRLIKLAR KONUSUNDA ÜRETİCİ TARAFINDAN BELİRTİLEN HUSUSLARA BAKINIZ.
- ÖN KISIM ÇOCUĞUN AĞIRLIĞINI TAŞIMAK ÜZERE TASARLANMAMIŞTIR; AYRICA ÇOCUĞU OTURMA KONUMUNDA TUTMAK AMACIYLA EMNİYET KEMERİ YERİNE DE KULLANILAMAZ.
- SEPETE 5 KG.DAN FAZLA AĞIRLIK KOYMAYINIZ. İÇECEK SEPETİNE KESİNLİKLE SEPET ÜZERİNDE BELİRTİLENDEN FAZLA AĞIRLIK VE SICAK İÇECEK KOYMAYINIZ. TENTE ÜZERİNDE YER ALAN ÇELERE (VAR İSE) 0,2 KG.DAN FAZLA AĞIRLIK KOYMAYINIZ.
- ÜRÜNÜ MERDİVEN VE BASAK YAKINLARINDA KULLANMAYINIZ; ISI KAYNAKLARINA, ATEŞE VE ÇOCUĞUN ERİŞEBİLECEĞİ TEHLİKELİ CİSİMLERE YAKIN YERLERDE KULLANMAYINIZ.
- ÜRETİCİ TARAFINDAN ONAYLANMAMIŞ OLAN AKSESUARLARIN KULLANIMI TEHLİKELİ OLABİLİR.
- BU ÜRÜN JOGGING VEYA PATENLE KOŞMAK İÇİN



## EL•ΕΛΛΗΝΙΚΑ

- **ΣΗΜΑΝΤΙΚΟ:** διαβάστε με προσοχή τις οδηγίες αυτές και διατηρήστε τις για μελλοντική χρήση. Η ασφάλεια του παιδιού θα μπορούσε να τεθεί σε κίνδυνο εάν δεν ακολουθήσετε τις οδηγίες αυτές.
- Η PEG PEREGO διατηρεί το δικαίωμα να κάνει ότι αλλαγές είναι αναγκαίες ή βελτιώσεις σε αυτά τα προϊόντα οποτεδήποτε χωρίς ειδοποίηση.



Η Peg Perego S.p.A. διαθέτει πιστοποίηση ISO 9001.

Η πιστοποίηση παρέχει στους πελάτες και στους καταναλωτές την εγγύηση της διαφάνειας και της εμπιστοσύνης στον τρόπο με τον οποίο εργάζεται η εταιρία.

### ΕΞΥΠΗΡΕΤΗΣΗ ΠΕΛΑΤΩΝ

Εάν τυχόν χαθούν μέρη του μοντέλου ή υποστούν κάποια βλάβη, χρησιμοποιείτε μόνο γνήσια ανταλλακτικά Peg Perego. Για τυχόν επισκευές, αντικαταστάσεις, πληροφορίες σχετικά με τα προϊόντα, την πώληση γνήσιων ανταλλακτικών και αξεσουάρ, επικοινωνήστε με την Υπηρεσία Εξυπηρέτησης Peg Perego:  
τηλ: 0039-039-60.88.213,  
fax: 0039-039-33.09.992,  
e-mail: assistenza@pegperego.it,  
www.pegperego.com

Η Peg Perego είναι στη διάθεση των Καταναλωτών της για την καλύτερη εξυπηρέτηση των αναγκών τους. Για το λόγο αυτό είναι για μας εξαιρετικά σημαντικό και πολύτιμο να γνωρίζουμε τη γνώμη των Πελατών μας. Θα σας είμαστε λοιπόν πολύ ευγνώμονες εάν, αφού χρησιμοποιήσετε ένα προϊόν μας, συμπληρώσετε το ΕΡΩΤΗΜΑΤΟΛΟΓΙΟ ΙΚΑΝΟΠΟΙΗΣΗΣ ΚΑΤΑΝΑΛΩΤΗ που θα βρείτε στο [www.pegperego.com/SSCo.html.en-UK](http://www.pegperego.com/SSCo.html.en-UK), επισημαίνοντας ενδεχόμενες παρατηρήσεις ή υποδείξεις.

### ΟΔΗΓΙΕΣ ΧΡΗΣΕΩΣ

#### ΑΝΟΙΓΜΑ

- 1• Πριν ανοίξετε το καροτσάκι χρειάζεται να βγάλετε τα δύο προστατευτικά πώματα των γάντζων όπως φαίνεται στην εικόνα, διαφορετικά το καροτσάκι περιπάτου δεν θα ανοίξει σωστά.
- 2• Για να ανοίξετε το καροτσάκι, πρέπει να τραβήξετε προς τα πάνω τους δύο μοχλούς που βρίσκονται στα χερούλια και
- 3• συγχρόνως να σηκώσετε το καροτσάκι που θα ανοίξει αυτόματα. Για να βεβαιωθείτε ότι το καροτσάκι έχει κλείσει σωστά, ελέγξτε τους δύο πλευρικούς γάντζους (βλέπε εικόνα).

#### ΣΥΝΑΡΜΟΛΟΓΗΣΗ ΤΟΥ ΚΑΡΟΤΣΙΟΥ

- 4• Για να τοποθετήσετε τους μπροστινούς τροχούς, κατεβάστε το μοχλό A και περάστε τον τροχό όπως φαίνεται στην εικόνα μέχρι να ακουστεί το κλικ.
- 5• Για να συναρμολογήσετε τους πίσω τροχούς περάστε το γκρουπ τροχών όπως φαίνεται στην εικόνα μέχρι να ακουστεί το κλικ.
- 6• Για να τοποθετήσετε το καλάθι, περάστε τα ανοίγματα στους μπροστινούς γάντζους A και στους πίσω γάντζους B και C.
- 7• Η εικόνα δείχνει το καλάθι συνδεδεμένο.

- 8• Η θήκη τοποθέτησης των αναψυκτικών εφαρμόζεται στην αριστερή ή δεξιά χειρολαβή του καροτσιού, χάρη στους δύο δακτύλιους συγκράτησης.
- Για να τοποθετήσετε την υποδοχή τοποθέτησης αναψυκτικών στο χερούλι, μεγαλώστε το δακτύλιο, κρατώντας τη φορμαρισμένη πλευρά του δακτυλίου στο εσωτερικό του χερουλιού σε αντιστοιχία με το ανάγλυφο τμήμα.
- 9• Περάστε την ταινία στην τποδοχή αναψυκτικών μέχρι να ακουσθεί το κλικ.  
Συνιστάται να μην τοποθετείτε στην τποδοχή τοποθέτησης αναψυκτικών ζεστά ροφήματα και με βάρος μεγαλύτερο του 1 Kg (2,2 lbs).

#### ΚΟΥΚΟΥΛΑ

- Η κουκούλα είναι εξοπλισμένη με φερμουάρ για να εφαρμόζετε το προστατευτικό κάλυμμα για τη βροχή ή την κουνουπιέρα με φερμουάρ (βλέπε Σειρά Αξεσουάρ).
- 10• Για να τοποθετήσετε την κουκούλα, σπρώξτε προς τα κάτω τους συνδέσμους μέχρι να ακουσθεί το κλικ όπως φαίνεται στην εικόνα.
- 11• Κουμπώστε την κουκούλα όπως φαίνεται στην εικόνα στην εσωτερική πλευρά του μπράτσου και στην πλάτη του καροτσιού.
- 12• Για να τεντώσετε την κουκούλα, σπρώξτε προς τα κάτω το στροφέα. Η κουκούλα μπορεί να πάρει κλίση ακολουθώντας την κλίση της πλάτης.
- 13• Για να αφαιρέσετε την κουκούλα, χρειάζεται να την ξεκουμπώσετε από το καροτσάκι περιπάτου, να λασκάρτε τους στροφείς και να σηκώσετε τα πτερύγια των συνδέσμων ωθώντας προς το εσωτερικό του καροτσιού.

#### ΦΡΕΝΟ

- 14• Για να φρενάρετε το καροτσάκι περιπάτου, χαμηλώστε με το πόδι τους μοχλούς που είναι τοποθετημένοι επάνω στους πίσω τροχούς όπως φαίνεται στην εικόνα. Για να απελευθερώσετε τα φρένα, ενεργείστε αντίθετα. Όφταν είστε σταματημένοι, να ενεργοποιείτε πάντα τα φρένα του καροτσιού περιπάτου.

#### ΖΩΝΗ ΑΣΦΑΛΕΙΑΣ

- 15• Α: Βεβαιωθείτε ότι η τιράντα έχει τοποθετηθεί σωστά ωθώντας όπως φαίνεται στην εικόνα. Β: Γαντζώστε τη ζώνη ενεργώντας όπως δείχνει η εικόνα.
- 16• Για να απελευθερώσετε τη ζώνη, πιέστε στα πλαϊνά της αγκράφας και συγχρόνως τραβήξτε προς τα έξω, τη ζώνη που περιβάλλει τη μέση.

#### ΡΥΘΜΙΣΗ ΤΗΣ ΒΑΣΗΣ ΣΤΗΡΙΞΗΣ ΠΟΔΙΩΝ

- 17• Η βάση της στήριξης ποδιών είναι ρυθμιζόμενη σε τρεις θέσεις. Για να χαμηλώσετε τη βάση στήριξης των ποδιών, τραβήξτε τους δύο πλαϊνούς μοχλούς προς τα κάτω και συγχρόνως χαμηλώστε την. Για να σηκώσετε τη στήριξη των ποδιών, σηκώστε την προς τα πάνω μέχρι να ακουσθεί το κλικ.

#### ΡΥΘΜΙΣΗ ΠΛΑΤΗΣ

- 18• Η πλάτη μπορεί να πάρει κλίση σε τρεις θέσεις. Για να κατεβάσετε την πλάτη, πιάστε και με τα δύο χέρια τους δύο ρυθμιστές πλάτης και ωθήστε τους προς το μέρος σας. Για να τη σηκώσετε, σπρώξτε την πλάτη προς τα πάνω.

#### ΠΕΡΙΣΤΡΕΦΟΜΕΝΟΙ ΤΡΟΧΟΙ

- 19• Για να γίνουν περιστρεφόμενοι οι μπροστινοί τροχοί, χρειάζεται να χαμηλώσετε το μοχλό όπως φαίνεται στην εικόνα. Για να τους σταθεροποιήσετε, ενεργείστε επάνω στο μοχλό αντίθετα.

#### ΚΛΕΙΣΙΜΟ

Πριν να κλείσετε το καροτσάκι περιπάτου, εάν είναι εφαρμοσμένη η κουκούλα, χαλαρώστε τους συνδέσμους στρέψης και εάν η πλάτη είναι κατεβασμένη, σηκώστε την.

- 20• Είναι δυνατόν να κλείσετε το καροτσάκι περιπάτου με το ένα μόνο χέρι: τραβήξτε προς τα πάνω πρώτα τον ένα μοχλό και στη συνέχεια τον άλλο μέχρι το σημείο συγκράτησης.
- 21• Πιάστε το κεντρικό χερούλι και τραβήξτε το προς τα πάνω μέχρι να κλείσει όπως φαίνεται στην εικόνα.
- 22• Ελέγξτε το σωστό κλείσιμο του καροτσιού από το γάντζο ασφαλείας. Το κλειστό καροτσάκι παραμένει όρθιο μόνο του.

#### ΜΕΤΑΦΟΡΑ

- 23• Το καροτσάκι μπορεί να μεταφερθεί άνετα (έχοντας τους μπροστινούς τροχούς μη περιστρεφόμενους) πιάνοντας το κεντρικό χερούλι όπως φαίνεται στην εικόνα.
- 24• Μπορεί να μεταφερθεί και χάρη στο πλαϊνό χερούλι όπως φαίνεται στην εικόνα.

#### ΔΥΝΑΤΟΤΗΤΑ ΑΦΑΙΡΕΣΗΣ ΤΗΣ ΕΠΕΝΔΥΣΗΣ

- 25• Για να αφαιρέσετε την επένδυση από το καροτσάκι περιπάτου, τραβήξτε το διαχωριστικό των ποδιών της ζώνης ασφαλείας κάτω από το κάθισμα. Ξεκουμπώστε τα κουμπιά του σάκου από το κάθισμα και βγάλτε το σάκο από τα άγκιστρα της βάσης στήριξης των ποδιών.
- 26• Τραβήξτε πίσω από την πλάτη τις αγκράφες των τιραντών της ζώνης ασφαλείας και τραβήξτε τις τιράντες από τις δύο λωρίδες.
- 27• Για να τραβήξετε τις λωρίδες, καθώς είναι ενωμένες μεταξύ τους, χρειάζεται να τις τραβήξετε από τις σχισμές του σάκου όπως φαίνεται στην εικόνα.
- 28• Ξεκουμπώστε τα κουμπιά του σάκου στο πλάι όπως φαίνεται στην εικόνα. Τραβήξτε το σάκο από το πλάι του σκελετού, τραβώντας προς τα πάνω τα πλαϊνά του σάκου όπως φαίνεται στην εικόνα.
- 29• Ξεβιδώστε τη ζωνίτσα (μόνο από τη μία πλευρά) όπως φαίνεται στην εικόνα κρατώντας το δάχτυλο κάτω από το περικόχλιο. Τραβήξτε τη ζωνίτσα που ξεβιδώσατε προηγουμένως από το καροτσάκι περιπάτου από τη σχισμή του σάκου όπως φαίνεται στην εικόνα.
- Για να επανατοποθετήσετε το σάκο στο καροτσάκι περιπάτου, προχωρήστε αντίθετα προσέχοντας να ξαναβιδώσετε τη ζωνίτσα.

#### GANCIOMATIC SYSTEM

Το Ganciomatic System είναι το πρακτικό και γρήγορο σύστημα που επιτρέπει να συνδέσετε στο καροτσάκι περιπάτου, χάρη στους συνδέσμους Ganciomatic, το κάθισμα αυτοκινήτου Primo Viaggio, καθώς διαθέτει και αυτό Ganciomatic System, το οποίο μπορείτε να αγοράσετε ξεχωριστά. Το Primo Viaggio αποσυνδέεται από τη βάση του (η οποία παραμένει στο αυτοκίνητο) και συνδέεται στο καροτσάκι περιπάτου για να μεταφέρετε το παιδί, χωρίς να το ενοχλήσετε.

#### ΣΥΝΔΕΣΜΟΙ GANCIOMATIC ΤΟΥ ΚΑΡΟΤΣΙΟΥ ΠΕΡΙΠΑΤΟΥ

- 30• Για να σηκώσετε τους συνδέσμους Ganciomatic του καροτσιού περιπάτου, σηκώστε το σάκο στις γωνίες του καθίσματος και στρέψτε προς τα πάνω τους δύο συνδέσμους μέχρι να ακουστεί το κλικ.
- 31• Για να κατεβάσετε τους συνδέσμους Ganciomatic του καροτσιού περιπάτου, τραβήξτε προς τα έξω το μοχλό και συγχρόνως, στρέψτε προς τα

κάτω τους συνδέσμους όπως φαίνεται στην εικόνα.

### PLIKO X-LITE + PRIMO VIAGGIO

32. Για να συνδέσετε το κάθισμα αυτοκινήτου στο καροτσάκι περιπάτου, χρειάζεται:
  - να φρενάρετε το καροτσάκι περιπάτου;
  - να αφαιρέσετε την κουκούλα από το καροτσάκι περιπάτου;
  - να κατεβάσετε τελείως την πλάτη του καροτσιού περιπάτου;
  - σηκώστε τη βάση στήριξης των ποδιών του καροτσιού περιπάτου στην πιο ψηλή θέση;
  - να σηκώσετε τους συνδέσμους Ganciomatic του καροτσιού περιπάτου;
  - τοποθετήστε το κάθισμα αυτοκινήτου στραμμένο προς την πλάτη του καροτσιού περιπάτου αντιστοιχίζοντας τα μπροστινά άγκιστρα του καθίσματος με τους συνδέσμους του καροτσιού περιπάτου, ωθήστε στη συνέχεια το κάθισμα προς τα κάτω μέχρι να ακουστεί το κλικ.
- Για να αποσυνδέσετε το κάθισμα αυτοκινήτου από το καροτσάκι περιπάτου συμβουλευτείτε το εγχειρίδιο οδηγιών.

### ΣΕΙΡΑ ΑΞΕΣΟΥΑΡ

33. Τσάντα Αλλαξιάς: Τσάντα με στρωματάκι για την αλλαξιά του μωρού, συνδεόμενη στο καροτσάκι περιπάτου.
34. Προστατευτικό κάλυμα για τη βροχή: Προστατευτικό κάλυμα για τη βροχή με φερμουάρ που μπορεί να εφαρμοσθεί στην κουκούλα με φερμουάρ
35. Κουνουπιέρα: Κουνουπιέρα με φερμουάρ, που μπορεί να εφαρμοσθεί στην κουκούλα με φερμουάρ.
36. Τσάντα Ταξιδιού: Πρακτική τσάντα για την εναέρια μεταφορά του καροτσιού

### ΚΑΘΑΡΙΣΜΑ ΚΑΙ ΣΥΝΤΗΡΗΣΗ

Το προϊόν σας χρειάζεται μία ελάχιστη συντήρηση. Οι εργασίες καθαρισμού και συντήρησης πρέπει να εκτελούνται μόνον από ενήλικες.

- Συμβουλευόμαστε να διατηρείτε καθαρά όλα τα μέρη που κινούνται και εάν χρειάζεται, να τα λιπαίνετε με ελαφρύ λάδι.
- Στεγνώνετε τα μεταλλικά μέρη του προϊόντος για να αποφεύγετε τη σκουριά.
- Περιοδικά καθαρίζετε τα πλαστικά μέρη με ένα υγρό πανί, μη χρησιμοποιείτε διαλυτικά ή άλλα παρόμοια προϊόντα.
- Βουρτσίζετε τα μέρη από ύφασμα για να απομακρυνθεί η σκόνη.
- Διατηρείτε καθαρούς τους τροχούς από σκόνη και άμμο.
- Προστατεύετε το προϊόν από ατμοσφαιρικούς παράγοντες, νερό, βροχή ή χιόνι, η συνεχής έκθεση στον ήλιο για πολύ καιρό θα μπορούσε να προκαλέσει αλλαγές στο χρώμα πολλών υλικών.
- Φυλάξτε το προϊόν σε ξηρό χώρο.
- Για το πλύσιμο των επενδύσεων, ακολουθήστε τις παρακάτω υποδείξεις.



## ⚠ ΠΡΟΣΟΧΗ

- ΤΟ ΠΑΡΟΝ ΠΡΟΪΟΝ ΕΧΕΙ ΣΧΕΔΙΑΣΤΕΙ ΓΙΑ ΤΗ ΜΕΤΑΦΟΡΑ 1 ΠΑΙΔΙΟΥ ΣΤΟ ΚΑΘΙΣΜΑ.
- ΤΟ ΠΑΡΟΝ ΠΡΟΪΟΝ ΕΧΕΙ ΕΓΚΡΙΘΕΙ ΓΙΑ ΠΑΙΔΙΑ ΑΠΟ 6

ΜΗΝΩΝ ΕΩΣ 15 KG ΣΤΟ ΚΑΘΙΣΜΑ. ΧΡΗΣΙΜΟΠΟΙΕΙΤΑΙ ΩΣ TRAVEL SYSTEM ΣΕ ΣΥΝΔΥΑΣΜΟ ΜΕ ΤΟ ΚΑΘΙΣΜΑ ΑΥΤΟΚΙΝΗΤΟΥ ΟΜΑΔΑΣ 0+, ΤΟ ΠΑΡΟΝ ΠΡΟΪΟΝ ΠΡΟΟΡΙΖΕΤΑΙ ΓΙΑ ΧΡΗΣΗ ΑΠΟ ΤΗ ΓΕΝΝΗΣΗ.

- ΤΟ ΚΑΘΙΣΜΑ ΑΥΤΟ ΔΕΝ ΕΙΝΑΙ ΚΑΤΑΛΛΗΛΟ ΓΙΑ ΠΑΙΔΙΑ ΗΛΙΚΙΑΣ ΚΑΤΩ ΤΩΝ 6 ΜΗΝΩΝ.
- ΧΡΗΣΙΜΟΠΟΙΕΙΣΤΕ ΕΝΑ ΣΥΣΤΗΜΑ ΣΥΓΚΡΑΤΗΣΗΣ ΜΟΛΙΣ ΤΟ ΠΑΙΔΙ ΕΙΝΑΙ ΣΕ ΘΕΣΗ ΝΑ ΚΑΘΕΤΑΙ ΜΟΝΟ ΤΟΥ.
- ΟΙ ΕΡΓΑΣΙΕΣ ΣΥΝΑΡΜΟΛΟΓΗΣΗΣ ΚΑΙ ΠΡΟΕΤΟΙΜΑΣΙΑΣ ΤΟΥ ΠΡΟΪΟΝΤΟΣ ΠΡΕΠΕΙ ΝΑ ΕΚΤΕΛΟΥΝΤΑΙ ΑΠΟ ΕΝΗΛΙΚΕΣ.
- ΜΗΝ ΧΡΗΣΙΜΟΠΟΙΕΙΤΕ ΤΟ ΠΡΟΪΟΝ ΕΑΝ ΠΑΡΟΥΣΙΑΖΕΙ ΡΩΓΜΕΣ Ή ΤΜΗΜΑΤΑ ΠΟΥ ΛΕΙΠΟΥΝ.
- ΝΑ ΧΡΗΣΙΜΟΠΟΙΕΙΤΕ ΠΑΝΤΑ ΤΙΣ ΖΩΝΕΣ ΠΕΝΤΕ ΣΗΜΕΙΩΝ. ΝΑ ΧΡΗΣΙΜΟΠΟΙΕΙΤΕ ΠΑΝΤΑ ΤΟ ΔΙΑΧΩΡΙΣΤΙΚΟ ΓΙΑ ΤΑ ΠΟΔΙΑ ΤΗΣ ΖΩΝΗΣ ΣΕ ΣΥΝΔΥΑΣΜΟ ΜΕ ΤΗ ΖΩΝΗ ΠΟΥ ΠΕΡΙΒΑΛΛΕΙ ΤΗ ΜΕΣΗ.
- ΜΠΟΡΕΙ ΝΑ ΕΙΝΑΙ ΕΠΙΚΙΝΔΥΝΟ ΕΑΝ ΑΦΗΣΕΤΕ ΤΟ ΠΑΙΔΙ ΣΑΣ ΧΩΡΙΣ ΕΠΙΒΛΕΨΗ.
- ΟΤΑΝ ΕΙΣΤΕ ΣΤΑΜΑΤΗΜΕΝΟΙ ΧΡΗΣΙΜΟΠΟΙΕΙΤΕ ΠΑΝΤΑ ΤΑ ΦΡΕΝΑ.
- ΠΡΙΝ ΑΠΟ ΤΗ ΧΡΗΣΗ ΒΕΒΑΙΩΘΕΙΤΕ ΟΤΙ ΟΛΟΙ ΟΙ ΜΗΧΑΝΙΣΜΟΙ ΣΥΝΔΕΣΗΣ ΕΙΝΑΙ ΣΥΝΔΕΜΕΝΟΙ ΣΩΣΤΑ.
- ΠΡΙΝ ΑΠΟ ΤΗ ΧΡΗΣΗ ΒΕΒΑΙΩΘΕΙΤΕ ΟΤΙ ΤΟ ΚΑΘΙΣΜΑ ΑΥΤΟΚΙΝΗΤΟΥ Ή Η ΘΕΣΗ ΕΙΝΑΙ ΣΩΣΤΑ ΣΥΝΔΕΜΕΝΑ.
- ΜΗΝ ΕΙΣΑΓΕΤΕ ΤΑ ΔΑΧΤΥΛΑ ΜΕΣΑ ΣΤΟΥΣ ΜΗΧΑΝΙΣΜΟΥΣ.
- ΠΡΟΣΕΧΕΤΕ ΙΔΙΑΙΤΕΡΑ ΟΤΑΝ ΕΚΤΕΛΕΙΤΕ ΕΡΓΑΣΙΕΣ ΡΥΘΜΙΣΗΣ ΤΩΝ ΜΗΧΑΝΙΣΜΩΝ (ΧΕΙΡΟΛΑΒΗ, ΠΛΑΤΗ) ΠΑΡΟΥΣΙΑ ΤΟΥ ΠΑΙΔΙΟΥ.
- ΚΑΘΕ ΦΟΡΤΙΟ ΠΟΥ ΚΡΕΜΑΤΕ ΣΤΗ ΧΕΙΡΟΛΑΒΗ Ή ΣΤΙΣ ΛΑΒΕΣ ΜΠΟΡΕΙ ΝΑ ΠΡΟΚΑΛΕΣΕΙ ΤΗΝ ΑΣΤΑΘΕΙΑ ΤΟΥ ΠΡΟΪΟΝΤΟΣ. ΑΚΟΛΟΥΘΗΣΤΕ ΤΙΣ ΥΠΟΔΕΙΞΕΙΣ ΤΟΥ ΚΑΤΑΣΚΕΥΑΣΤΗ ΟΣΟΝ ΑΦΟΡΑ ΤΟ ΑΝΩΤΑΤΟ ΦΟΡΤΙΟ ΠΟΥ ΜΠΟΡΕΙ ΝΑ ΧΡΗΣΙΜΟΠΟΙΗΘΕΙ.
- Η ΠΡΟΣΤΑΤΕΥΤΙΚΗ ΜΠΑΡΑ ΔΕΝ ΕΧΕΙ ΚΑΤΑΣΚΕΥΑΣΤΕΙ ΓΙΑ ΝΑ ΣΤΗΡΙΞΕΙ ΤΟ ΒΑΡΟΣ ΤΟΥ ΠΑΙΔΙΟΥ. Η ΠΡΟΣΤΑΤΕΥΤΙΚΗ ΜΠΑΡΑ ΔΕΝ ΕΧΕΙ ΣΧΕΔΙΑΣΤΕΙ ΓΙΑ ΝΑ ΚΡΑΤΑ ΤΟ ΠΑΙΔΙ ΣΤΗ ΘΕΣΗ ΤΟΥ ΚΑΙ ΔΕΝ ΑΝΤΙΚΑΘΙΣΤΑ ΤΗ ΖΩΝΗ ΑΣΦΑΛΕΙΑΣ.
- ΜΗΝ ΕΙΣΑΓΕΤΕ ΣΤΟ ΚΑΛΑΘΙ ΦΟΡΤΙΑ ΜΕ ΒΑΡΟΣ ΜΕΓΑΛΥΤΕΡΟ ΑΠΟ 5 KG. ΜΗΝ ΕΙΣΑΓΕΤΕ ΣΤΗΝ ΥΠΟΔΟΧΗ ΑΝΑΨΥΚΤΙΚΩΝ ΒΑΡΗ ΜΕΓΑΛΥΤΕΡΑ ΑΠΟ ΑΥΤΑ ΠΟΥ ΠΡΟΣΔΙΟΡΙΖΟΝΤΑΙ ΣΤΗΝ ΥΠΟΔΟΧΗ ΑΝΑΨΥΚΤΙΚΩΝ ΚΑΙ ΠΟΤΕ ΖΕΣΤΑ ΡΟΦΗΜΑΤΑ. ΜΗΝ ΕΙΣΑΓΕΤΕ ΣΤΙΣ ΤΣΕΠΕΣ ΤΩΝ ΚΟΥΚΟΥΛΩΝ (ΕΑΝ ΥΠΑΡΧΟΥΝ) ΒΑΡΗ ΠΟΥ ΕΙΝΑΙ ΜΕΓΑΛΥΤΕΡΑ ΑΠΟ 0.2 KG.
- ΜΗΝ ΧΡΗΣΙΜΟΠΟΙΕΙΤΕ ΤΟ ΠΡΟΪΟΝ ΚΟΝΤΑ ΣΕ ΣΚΑΛΕΣ Ή ΣΚΑΛΑΚΙΑ. ΜΗΝ ΤΟ ΧΡΗΣΙΜΟΠΟΙΕΙΤΕ ΚΟΝΤΑ ΣΕ ΠΗΓΕΣ ΘΕΡΜΟΤΗΤΑΣ, ΕΛΕΥΘΕΡΕΣ ΦΛΟΓΕΣ Ή ΕΠΙΚΙΝΔΥΝΑ ΑΝΤΙΚΕΙΜΕΝΑ ΠΟΥ ΜΠΟΡΕΙ ΝΑ ΦΤΑΣΕΙ ΤΟ ΠΑΙΔΙ.
- ΜΠΟΡΕΙ ΝΑ ΕΙΝΑΙ ΕΠΙΚΙΝΔΥΝΗ Η ΧΡΗΣΗ ΕΞΑΡΤΗΜΑΤΩΝ ΠΟΥ ΔΕΝ ΕΧΟΥΝ ΤΗΝ ΕΓΚΡΙΣΗ ΤΟΥ ΚΑΤΑΣΚΕΥΑΣΤΗ.
- ΤΟ ΠΡΟΪΟΝ ΑΥΤΟ ΔΕΝ ΕΙΝΑΙ ΚΑΤΑΛΛΗΛΟ ΓΙΑ ΤΟ JOGGING Ή ΤΟ ΠΑΤΙΝΑΖ.



PEG PEREGO SpA  
Via De Gasperi, 50  
20043 Arcore (MI) Italy  
www.pegperego.com

## ΠΑΙΔΙΚΑ ΕΙΔΗ ΒΡΕΦΑΝΑΠΤΥΞΗΣ ΚΑΙ ΠΑΙΧΝΙΔΙΑ ΕΓΓΥΗΣΗ

Η PEG - PEREGO εγγυάται για τυχόν εργοστασιακά ελαττώματα των προϊόντων της για διάστημα έξι μηνών από την ημερομηνία αγοράς. Η προσκόμιση της ανάλογης ταμειακής απόδειξης αγοράς είναι απαραίτητη. Εξαιρούνται της εγγύησης οι επαναφορτιζόμενες μπαταρίες και οι μετασχηματιστές παιχνιδιών. (βλ. αναλυτικές οδηγίες χρήσεως παιχνιδιών).

Η παρούσα εγγύηση ισχύει μόνον εφ' όσον το προϊόν χρησιμοποιείται σωστά και βάσει των οδηγιών χρήσεως. Ο κατασκευαστής και οι εντεταλμένοι συνεργάτες του διατηρούν το δικαίωμα τεχνικού ελέγχου.

Ο κατασκευαστής δεν μπορεί να θεωρηθεί υπεύθυνος εφ' όσον:

- Δεν τηρηθούν οι ανάλογες οδηγίες χρήσεως του κάθε προϊόντος.
- Καταστραφεί τυχαία το προϊόν ή προκληθούν βλάβες από κακή χρήση αυτού.
- Υπάρξει τεχνική παρέμβαση ξένου προς την εταιρεία μας τεχνικού, πράγμα το οποίο απαγορεύεται και αποτελεί κίνδυνο για την ασφάλεια του παιδιού.
- Φυσιολογική φθορά του προϊόντος.

**Διατηρείτε την εγγύηση και τις οδηγίες χρήσεως και για μελλοντική χρήση.**

## ΕΓΓΥΗΣΗ

ΟΝΟΜΑΤΕΠΩΝΥΜΟ ΑΓΟΡΑΣΤΟΥ : .....

ΔΙΕΥΘΥΝΣΗ : .....

ΤΗΛΕΦΩΝΟ : .....

ΕΙΔΟΣ ΠΡΟΙΟΝΤΟΣ : .....

ΚΩΔΙΚΟΣ ΠΡΟΙΟΝΤΟΣ : .....

## ΗΜΕΡΟΜΗΝΙΑ ΑΓΟΡΑΣ

## ΣΦΡΑΓΙΔΑ ΚΑΤΑΣΤΗΜΑΤΟ

**Προσοχή:** Η εγγύηση ισχύει μόνο εφ' όσον έχει συμπληρωθεί και σφραγισθεί από τον πωλητή η ημερομηνία αγοράς. Ζητείστε το από το κατάστημα τη στιγμή της αγοράς. Αν χαθεί ή καταστραφεί το απόκομμα της εγγύησης δεν μπορεί να αντικατασταθεί.





# Pliko X-Lite

PEG PEREGO S.p.A.  
VIA DE GASPERI 50 20043 ARCORE MI ITALIA  
tel. 0039•039•60881 fax 0039•039•615869-616454  
Servizio Post Vendita – After Sale:  
tel. 0039•039•6088213 fax: 0039•039•3309992

PEG PEREGO U.S.A. Inc.  
3625 INDEPENDENCE DRIVE FORT WAYNE INDIANA 46808  
phone 260•482•8191 fax 260•484•2940  
Call us toll free 1•800•671•1701

PEG PEREGO CANADA Inc.  
585 GRANITE COURT PICKERING ONTARIO CANADA L1W3K1  
phone 905•839•3371 fax 905•839•9542  
Call us toll free 1•800•661•5050

[www.pegperego.com](http://www.pegperego.com)



MARTINELLI è prodotta da Peg Perego.  
MARTINELLI is produced by Peg Perego.  
MARTINELLI est un produit Peg Perego.  
MARTINELLI wird von Peg Perego hergestellt.  
MARTINELLI es un producto Peg Perego.  
MARTINELLI é um produto Peg Perego  
MARTINELLI is een productie van Peg Perego.  
MARTINELLI egy Peg Perego termék.  
MARTINELLI je izdelek Peg Perego.  
MARTINELLI произведена Peg Perego.  
MARTINELLI PegPerego tarafından Üretilmektedir.  
Τα προϊόντα MARTINELLI παράγονται από την Peg - Perego.

19-09-06